

ADE

Elektrische Salz- und Pfeffermühle

Electric salt and pepper mill

Molinillo eléctrico para sal y pimienta

Moulin électrique pour sel et poivre

Macinino elettrico per sale e pepe

Elektryczny młynek do soli i pieprzu

Электрическая мельница для соли и перца



Bedienungsanleitung

KG 1900-1 | 1900-2 | 1900-3

Operating instructions | Instrucciones de operación | Mode d'emploi | Istruzioni per l'uso | Instrukcja obsługi | Инструкция

Deutsch

English

Español

Français

Italiano

PolSKI

Русский

Liebe Kundin, lieber Kunde !

Sie haben sich für den Kauf eines qualitativ hochwertigen Produkts der Marke ADE entschieden, das intelligente Funktionen mit einem außergewöhnlichen Design vereint.

Die langjährige Erfahrung der Marke ADE stellt eine technisch hohen Standard und bewährte Qualität sicher.

Wir wünschen genussvolle Momente.

Ihr ADE Team

Allgemeines

Über diese Anleitung



Diese Bedienungsanleitung beschreibt den sicheren Umgang und die Pflege des Artikels.

Bewahren Sie diese Bedienungsanleitung auf, falls Sie später etwas nachlesen möchten. Wenn Sie den Artikel an jemand anderen weitergeben, geben Sie auch diese Anleitung mit. Die Nichtbeachtung dieser Bedienungsanleitung kann zu Verletzungen oder Schäden am Artikel führen.

Zeichenerklärung



Dieses Symbol in Verbindung mit dem Wort **GEFAHR** warnt vor schweren Verletzungen.



Dieses Symbol in Verbindung mit dem Wort **WARNUNG** warnt vor Verletzungen mittleren und leichten Grades.



Dieses Symbol in Verbindung mit dem Wort **HINWEIS** warnt vor Sachschäden.



Dieses Symbol kennzeichnet zusätzliche Informationen und allgemeine Hinweise.

Inhaltsverzeichnis

Allgemeines.....	2
Lieferumfang	3
Sicherheit	4
Technische Daten	6
Garantie	6
Auf einen Blick.....	7
Batterien einlegen/wechseln.....	8
Mahlgut einfüllen.....	9
Gebrauch.....	10
Reinigen.....	11
Lagern	11
Störung / Abhilfe	12
Konformitätserklärung.....	12
Entsorgen.....	12

Lieferumfang

- Elektrische Salz- und Pfeffermühle
- Batterie Typ LR/R03 (AAA), 1.5 V  (6x)
- Bedienungsanleitung

Bestimmungsgemäßer Gebrauch

Das Gerät ist für die Verwendung im Privathaushalt und die dort üblicherweise anfallenden Mengen konzipiert.

Für eine gewerbliche oder haushaltsähnliche Benutzung in Küchen für Mitarbeiter in Läden, Büros und anderen gewerblichen Bereichen, in landwirtschaftlichen Anwesen, durch Kunden in Hotels, Motels oder anderen Wohneinrichtungen oder in Frühstückspensionen ist das Gerät ungeeignet.

Sicherheit

- Dieser Artikel kann von Kindern ab 8 Jahren und darüber sowie von Personen mit verringerten physischen, sensorischen oder mentalen Fähigkeiten oder Mangel an Erfahrung und Wissen benutzt werden, wenn sie beaufsichtigt oder bezüglich des sicheren Gebrauchs des Artikels unterwiesen wurden und die daraus resultierenden Gefahren verstehen.
- Kinder dürfen nicht mit dem Artikel spielen.
- Reinigung und Benutzerwartung dürfen nicht von Kindern vorgenommen werden, es sei denn, sie sind 8 Jahre oder älter und werden beaufsichtigt.
- Batterien können bei Verschlucken lebensgefährlich sein. Bewahren Sie Artikel und Batterie deshalb für Kleinkinder unerreichbar auf. Wurde eine Batterie verschluckt, muss sofort medizinische Hilfe in Anspruch genommen werden.

GEFAHR für Kinder

- Halten Sie Kinder von Verpackungsmaterial fern. Bei Verschlucken besteht Erstickungsgefahr. Achten Sie auch darauf, dass der Verpackungsbeutel nicht über den Kopf gestülpt wird.

GEFAHR von Brand/Verbrennung und/oder Explosion

- Explosionsgefahr bei unsachgemäßem Auswechseln der Batterie. Ersetzen Sie Batterien nur durch denselben oder einen gleichwertigen Batterietyp. Beachten Sie die „Technischen Daten“.
- Batterien dürfen nicht geladen, mit anderen Mitteln reaktiviert, auseinander genommen, ins Feuer geworfen oder kurzgeschlossen werden. Ansonsten besteht erhöhte Explosions- und Auslaufgefahr, außerdem können Gase entweichen!
- Vermeiden Sie Kontakt der Batterieflüssigkeit mit Haut, Augen und Schleimhäuten. Bei Kontakt spülen Sie die betroffenen Stellen sofort mit reichlich klarem Wasser und suchen Sie umgehend einen Arzt auf.

VORSICHT vor Sachschäden

- Die Mühle oder Teile davon dürfen nicht in Wasser oder andere Flüssigkeiten getaucht werden. Der Artikel würde beschädigt werden.
- Nehmen Sie die Batterien aus der Mühle heraus, wenn diese verbraucht sind oder wenn Sie die Mühle länger nicht benutzen. So vermeiden Sie Schäden, die durch Auslaufen entstehen können.
- Setzen Sie Batterien keinen extremen Bedingungen aus, indem Sie diese z. B. auf Heizkörpern oder unter direkter Sonneneinstrahlung lagern. Erhöhte Auslaufgefahr!
- Vergewissern Sie sich, dass Sie die Batterien in der richtigen Polarität eingelegt haben (+/-), um eine Beschädigung des Gerätes zu vermeiden. Explosionsgefahr!
- Reinigen Sie Batterie- und Gerätekontakte bei Bedarf vor dem Einlegen. Explosionsgefahr!
- Ersetzen Sie immer alle Batterien. Benutzen Sie keine verschiedenen Batterie-Typen, -Marken oder welche mit unterschiedlicher Kapazität. Explosionsgefahr!

- Füllen Sie den Mahlgutbehälter zu max. 80 % voll. Durch Feuchtigkeit können sich die Salzkristalle ausdehnen, sodass der Behälter auseinanderplatzen könnte.
- Schalten Sie die Mühle nur ein, wenn Mahlgut (Salz oder Pfeffer) eingefüllt ist. Ansonsten könnte das Mahlwerk beschädigt werden.
- Nehmen Sie keine Veränderungen an dem Gerät vor. Lassen Sie Reparaturen nur von einer Fachwerkstatt durchführen und beachten Sie die Garantiebedingungen. Durch unfachmännische Reparaturen könnte das Gerät beschädigt werden.
- Verwenden Sie keinesfalls harte, kratzende oder scheuernde Reinigungsmittel o. ä., um die Mühle zu reinigen. Hierbei könnte die Oberfläche zerkratzen.

Technische Daten

Modell:	Elektrische Salz- und Pfeffermühle KG 1900-1 (mint) KG 1900-2 (rot) KG 1900-3 (schwarz)
Batterien:	6x LR/R03 (AAA) / 1,5 V 
Bemessungsstrom:	900 mA
Maße:	ø 57 x 205 mm
Inverkehrbringer:	Waagen-Schmitt GmbH Neuer Höltigbaum 15 22143 Hamburg, Germany

Unsere Produkte werden ständig weiterentwickelt und verbessert.

Aus diesem Grund sind Design- und technische Änderungen jederzeit möglich.

Garantie

Sehr geehrte Kundin, sehr geehrter Kunde, die Firma Waagen-Schmitt GmbH garantiert für 2 Jahre ab Kaufdatum die kostenfreie Behebung von Mängeln aufgrund von Material- oder Fabrikationsfehlern durch Reparatur oder Austausch. Bitte geben Sie den Artikel im Garantiefall mit dem Kaufbeleg (unter Angabe des Reklamationsgrundes) an Ihren Händler zurück.

Auf einen Blick

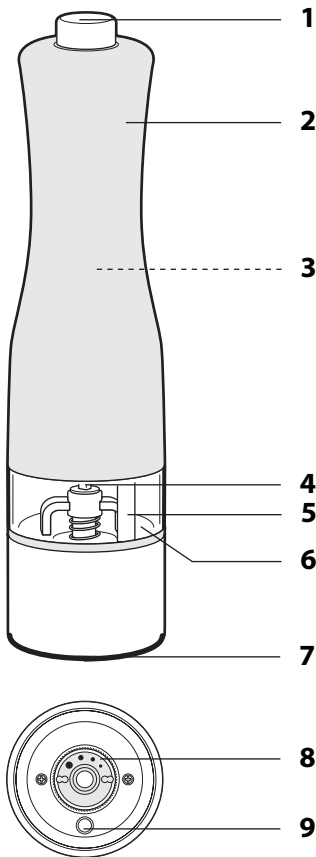

- 1 Ein- und Ausschalter
- 2 Gehäusekappe
- 3 Motorblock und Batterieaufnahme (unter Gehäusekappe)
- 4 Mahlstab
- 5 Leiter für Licht
- 6 Mahlgutbehälter für Salz oder Pfeffer
- 7 Schutzkappe
- 6 Einstellrad für Mahlgrad
- 9 Lampe

Batterien einlegen/wechseln

Für den Gebrauch benötigen Sie 6 Batterien des Typs LR/R03, 1,5 V (im Lieferumfang enthalten).

1. Halten Sie die Mühle im unteren Bereich fest.
2. Drehen Sie mit der anderen Hand die Gehäusekappe bis zum Anschlag gegen den Uhrzeigersinn.

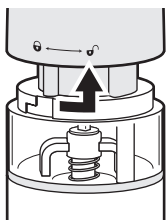

Beachten Sie die Stellung des offenen Schloss-Symbols.

4. Ziehen Sie die Kappe nach oben ob.

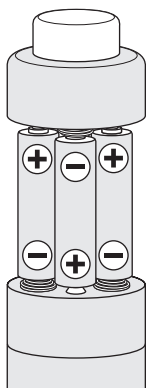
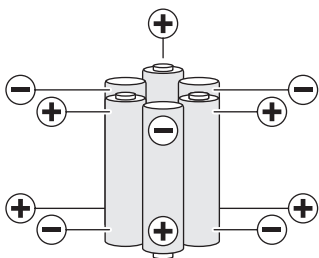

5. Entnehmen Sie die alten Batterien.
Beachten Sie die Entsorgungshinweise.
6. Setzen Sie sechs Batterien (Typ siehe „Technische Daten“) so ein, wie auf vorstehender Grafik gezeigt. Achten Sie auf die richtige Polarität (+/-).
7. Setzen Sie die Gehäusekappe wieder auf und drehen Sie sie bis zum Anschlag im Uhrzeigersinn.



Beachten Sie die Stellung des geschlossenen Schloss-Symbols.



- Ein Batterienwechsel wird notwendig, wenn die Salz- und Pfeffermühle nicht mehr arbeitet.
- Wechseln Sie immer alle Batterien.
- Verwenden Sie nur den Batterietyp, der in den „Technischen Daten“ angegeben ist.
- Entsorgen Sie alte Batterien umweltgerecht, siehe „Entsorgen“.

Mahlgut einfüllen

1. Halten Sie die Mühle im unteren Bereich fest.
2. Drehen Sie mit der anderen Hand die Gehäusekappe bis zum Anschlag gegen den Uhrzeigersinn.



Beachten Sie die Stellung des offenen Schloss-Symbols.

3. Ziehen Sie die Gehäusekappe nach oben ob.
4. Ziehen Sie den Motorblock nach oben ab.



5. Befüllen Sie den Mahlgutbehälter bis max. 80% mit Salzkristallen oder Pfefferkörnern.

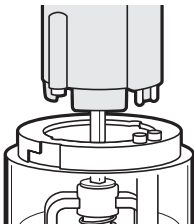

6. Setzen Sie den Motorblock wieder auf den Mahlgutbehälter auf. Beachten Sie die richtige Position der Kontakte für die Beleuchtung.

7. Setzen Sie die Gehäusekappe wieder auf und drehen Sie sie bis zum Anschlag im Uhrzeigersinn.



Beachten Sie die Stellung des geschlossenen Schloss-Symbols.

Die Mühle ist jetzt verriegelt und einsatzbereit.

Gebrauch



VORSICHT - Sachschaden

- Schalten Sie die Mühle nur ein, wenn Mahlgut (Salz oder Pfeffer) eingefüllt ist.

Der Vorteil einer Mühle ist, dass Sie das Salz oder den Pfeffer erst dann mahlen, wenn Sie das Gewürz brauchen. Dadurch hat das Gewürz mehr Aroma.

1. Ziehen Sie die Schutzkappe ab.
2. Halten Sie die Mühle über die zu würzende Speise und drücken Sie den Ein- /Ausschalter. Mahlwerk und Beleuchtung sind eingeschaltet, solange Sie den Schalter gedrückt halten.
3. Stecken Sie nach dem Gebrauch die Schutzkappe wieder auf.



Wenn die Mühle blockiert, ist das Mahlwerk verstopft. In diesem Fall die Mühle etwas schütteln, auf den Kopf drehen und kurz einschalten.

Mahlgrad einstellen

1. Ziehen Sie die Schutzkappe ab.
2. Drehen Sie die Mühle auf den Kopf und schalten Sie sie kurz ein, um das Mahlwerk frei zu machen.

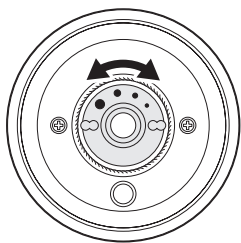

3. Drehen Sie das Einstellrad in der Mitte des Mahlwerks in die entsprechende Richtung.

Beachten Sie die Markierung auf dem Einstellrad.

grober Mahlgrad

- gegen den Uhrzeigersinn drehen

feiner Mahlgrad

- im Uhrzeigersinn drehen



Durch Drehen des Einstellrads im Uhrzeigersinn bis zum Anschlag, können Sie das Mahlwerk auch ganz verschließen.

Drücken Sie dann nicht den Ein-/Aus-schalter, da in diesem Fall das Mahlwerk nach kurzer Zeit unbrauchbar wird.

Reinigen



VORSICHT - Sachschaden

- Die Mühle oder Teile davon dürfen nicht in Wasser oder andere Flüssigkeiten getaucht werden.

1. Wischen Sie die Mühle mit einem weichen, leicht angefeuchteten Tuch sauber.
2. Den Mahlgutbehälter können Sie in mildem Geschirrspülwasser reinigen. Anschließend gründlich trocknen lassen.

Lagern

Falls Sie die Mühle längere Zeit nicht mehr benutzen:

1. Entnehmen Sie die Batterien.
2. Entfernen Sie das Mahlgut aus dem Mahlgutbehälter und reinigen ihn.
3. Lagern Sie die Mühle an einem trockenen und frostfreien Ort.

Störung/Abhilfe

Störung	Mögliche Ursache
Keine Funktion	<ul style="list-style-type: none">▪ Batterien leer oder falsch herum eingelegt?
Mühle arbeitet, aber es kommt nichts heraus.	<ul style="list-style-type: none">▪ Schutzkappe entfernt?▪ Einstellrad für Mahlgrad versehentlich bis zum Anschlag gedreht?



Falls die Lampe nicht mehr leuchtet, ist eine Reparatur oder ein Lampen-Wechsel nicht möglich.

Konformitätserklärung

Hiermit erklärt die Waagen-Schmitt GmbH, dass die elektrischen Salz- und Pfeffermühlen KG 1900-1, KG 1900-2 und KG 1900-3 den Richtlinien 2014/30/EU und 2011/65/EU entsprechen.

Die Erklärung verliert ihre Gültigkeit, falls an dem Artikel eine nicht mit uns abgestimmte Änderung vorgenommen wurde.

Hamburg, März 2021
Waagen-Schmitt GmbH



Entsorgen

Entsorgen Sie den Artikel entsprechend der Vorschriften, die in Ihrem Land gelten. Die vollständigen Entsorgungshinweise finden Sie in der ausführlichen Bedienungsanleitung.

Verpackung entsorgen



Entsorgen Sie die Verpackung sortenrein. Geben Sie Pappe und Karton zum Altpapier, Folien in die Wertstoff-Sammlung.

Artikel entsorgen

Entsorgen Sie den Artikel entsprechend der Vorschriften, die in Ihrem Land gelten.



Geräte dürfen nicht im normalen Hausmüll entsorgt werden

Am Ende seiner Lebensdauer ist der Artikel einer geordneten Entsorgung zuzuführen. Dabei werden im Gerät enthaltene Wertstoffe der Wiederverwertung zugeführt und die Belastung der Umwelt vermieden. Geben Sie das Altgerät an einer Sammelstelle für Elektroschrott oder einem Wertstoffhof ab. Wenden Sie sich für nähere Auskünfte an Ihr örtliches Entsorgungsunternehmen oder Ihre kommunale Verwaltung.



Batterien und Akkus gehören nicht in den Hausmüll

Alle Batterien und Akkus müssen bei einer Sammelstelle der Gemeinde, des Stadtteils oder im Handel abgegeben werden. Dadurch können Batterien und Akkus einer umweltschonenden Entsorgung zugeführt werden.

Dear Customer!

You have chosen to purchase a high-quality ADE brand product , which combines intelligent functions with an exceptional design.

The wealth of experience of the ADE brand ensures a high technical standard and proven quality.

We wish you delightful moments.

Your ADE Team

General information

About this operating manual



This operating manual describes how to operate and maintain your product safely.

Keep this operating manual in a safe place for future reference. If you pass this product on to someone else, pass on this operating manual as well. Failure to observe this operating manual may result in injuries or damage to your product.

Explanation of symbols



This symbol combined with the word DANGER warns of serious injuries.



This symbol combined with the word WARNING warns of moderate and mild injuries.



This symbol combined with the word NOTE warns of material damage.



This symbol indicates additional information and general notes.

Table of Contents

General information.....	14
Scope of delivery	15
Safety.....	16
Technical data.....	18
Warranty.....	18
Overview	19
Inserting/changing batteries	20
Filling the mill	21
Use.....	22
Cleaning.....	23
Storing.....	23
Fault/Remedy	24
Declaration of Conformity	24
Disposal	24

Scope of delivery

- Electric salt and pepper mill
- Battery type LR/R03 (AAA), 1.5 V --- (6x)
- Operating Manual

Intended use

This device is intended for private use and for the scope of use normally associated with it.

The device is not recommended for commercial or household-like use in staff kitchens at shops, offices and other commercial areas, in agricultural estates, by customers in hotels, motels or other residential facilities, or in bed and breakfasts.

Safety

- This product may be used by children aged 8 and above, as well as by persons with reduced physical, sensory, or mental capacities or lacking experience and knowledge if they are supervised or have been instructed in the safe use of the product and understand the risks that may arise.
- Children must not play with the product.
- Cleaning and user maintenance must not be carried out by children, unless they are 8 years of age or older and are being supervised.
- Batteries, when swallowed, can be life-threatening. You should therefore keep the item and batteries out of reach of children. If a battery has been swallowed, medical assistance must be sought immediately.

DANGER for children

- Keep packaging material away from children. There is a risk of choking if swallowed. Also pay attention that children do not pull the packaging material over their heads.

RISK of fire/burning and/or explosion

- There is a risk of explosion if the battery is replaced improperly. Replace the batteries only with those of the same or an equivalent type. Pay attention to the "Technical data".
- Batteries must not be recharged, reactivated by other means, dismantled, thrown into fire, or short-circuited. Otherwise, there is an increased risk of explosion and leakage; furthermore, gases may escape!
- Avoid contact of the battery fluid with skin, eyes, and mucosa. In case of contact, immediately rinse the affected areas with plenty of clean water and consult a doctor.

BEWARE of material damage

- The mill or its parts must not be immersed in water or other liquids. This will damage the article.
- Remove the batteries from the mill if they are empty or if the mill will not be used for an extended period of time. You will thus avoid damage that may result from leakage of battery acid.
- Do not expose the batteries to any extreme conditions, e.g. by storing them on heaters or under direct sunlight. Increased risk of leakage!
- Ensure the batteries are inserted with the correct polarity (+/-) to avoid damaging the device. Risk of explosion!
- Clean the battery and device contacts, as needed, before inserting the battery. Risk of explosion!
- Always replace all of the batteries at the same time. Do not mix battery types, brands or batteries with different capacities. Risk of explosion!

- The grinding chamber should be a maximum of 80% full. Dampness may cause salt crystals to expand, which might cause the chamber to burst.
- Only turn on the mill when it is filled (with salt or pepper). Otherwise, the grinding gears might get damaged.
- Do not make any modifications to the device. Only allow repairs to be carried out at a specialist workshop and pay attention to the guarantee conditions. Unprofessional repairs can damage the device.
- Do not clean the mill with hard, rough or abrasive cleaning agents. Otherwise, the surface could be scratched.

Technical data

Model:	Electric salt and pepper mill KG 1900-1 (mint) KG 1900-2 (red) KG 1900-3 (black)
Batteries:	6x LR/R03 (AAA) / 1.5 V 
Rated current:	900 mA
Dimensions:	ø 57 x 205 mm
Distributor:	Waagen-Schmitt GmbH Neuer Höltigbaum 15 22143 Hamburg, Germany

Our products are constantly being developed and improved.

For this reason, design and technical modifications are possible at any time.

Warranty

Dear Customer, Waagen-Schmitt GmbH warrants for 2 years from the purchase date the cost-free rectification of defects in material and workmanship through repair or exchange. In the event of a warranty claim, please return the product with the proof of purchase (specifying the reason for claim) to your dealer.

Overview

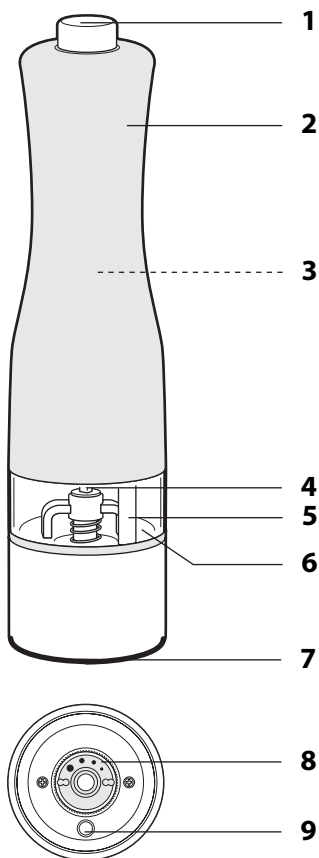

- 1 On/off switch
- 2 Case cap
- 3 Engine block and battery compartment (under case cap)
- 4 Grinding rod
- 5 Light guide
- 6 Grinding chamber for salt or pepper
- 7 Protective cap
- 6 Setting knob for coarseness
- 9 Light

Inserting/changing batteries

Six type LR/R03 1.5 V batteries are required to use the device (these are included).

1. Firmly hold the bottom of the mill.
2. Turn the case cap anti-clockwise as far as it will go with the other hand.

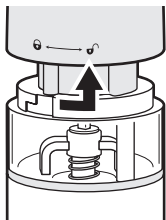

Note the position of the open lock symbol.

3. Pull the cap upwards.

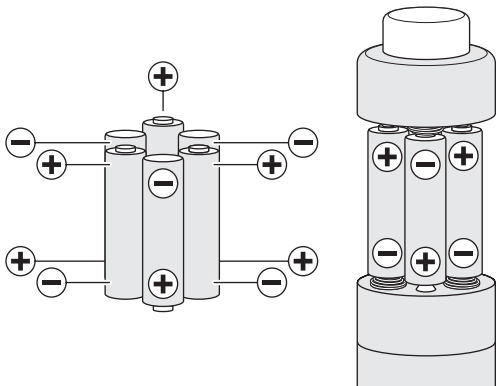

4. Remove the old batteries. Note the information about disposal of batteries.
5. Insert six batteries (see "Technical data" for the type) as shown in the diagram. Pay attention to the correct polarity (+/-).
6. Replace the case cap and turn it clockwise as far as it will go.



Note the position of the closed lock symbol.



- If the salt and pepper mill no longer works, the batteries must be changed.
- Always change all the batteries at once.
- Only use the type of battery that is specified in the “Technical data”.
- Dispose of old batteries in an environmentally appropriate way (see “Disposal”).

Filling the mill

1. Firmly hold the bottom of the mill.
2. Turn the case cap anti-clockwise as far as it will go with the other hand.



Note the position of the open lock symbol.

3. Pull off the case cap by pulling up.
4. Pull off the engine block by pulling up.

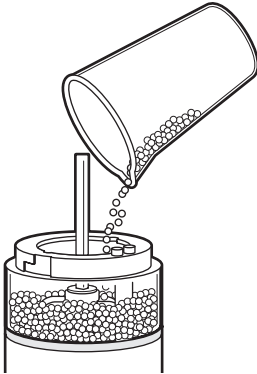

5. Fill the grinding chamber a max. of 80% with salt crystals or peppercorns.

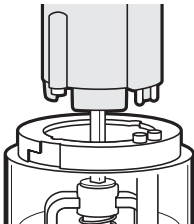

- Put the engine block back on the grinding chamber. Make sure that the contact for the lighting is in the correct position.
- Replace the case cap and turn it clockwise as far as it will go.



Note the position of the closed lock symbol.

The mill is now locked and ready-to-use.

Use



WARNING - damage to property

- Only turn on the mill when it is filled (with salt or pepper).

The mill enables you to grind salt or pepper right when you need them. This means that the spices are more aromatic.

- Remove the protective cap.
- Hold the mill over the food you want to season and press the on/off switch. The grinding gears and light will operate as long as the switch is held down.
- After use, replace the protective cap.



If the mill jams, this means the grinding gears are blocked. If this happens, shake the mill a bit, turn it upside-down and turn it on briefly.

Setting the coarseness

- Remove the protective cap.
- Turn the mill upside-down and turn it on briefly to clear out the grinding gears.

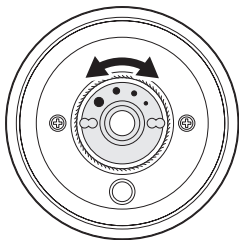

3. Turn the setting knob in the middle of the grinding gears in the corresponding direction. Pay attention to the marking on the setting knob.

Coarse grind

- Turn anti-clockwise

Fine grind

- Turn clockwise



The grinding gears can be completely closed by turning the setting knob clockwise as far as it will go. **In this case, do not press the on/off switch, because doing so will quickly destroy the grinding gears.**

Cleaning



WARNING - damage to property

- The mill or its parts must not be immersed in water or other liquids.

1. Wipe the mill with a soft, slightly damp cloth.
2. The grinding chamber can be cleaned with mild dishwashing detergent in water. Dry thoroughly afterwards.

Storing

If the mill will not be used for a long period of time:

1. Remove the batteries.
2. Remove the contents from the grinding chamber and clean it.
3. Store the mill in a dry, frost-free location.

Fault/Remedy

Fault	Possible cause
No function	<ul style="list-style-type: none">▪ Are the batteries empty or inserted the wrong way around?
Mill is working, but nothing is coming out.	<ul style="list-style-type: none">▪ Did you remove the protective cap?▪ Have you accidentally turned the setting knob for coarseness as far as it will go?



If the light stops working, it is not possible to repair or replace it.

Declaration of Conformity

Waagen-Schmitt GmbH hereby declares that the KG 1900-1, KG 1900-2, and KG 1900-3 electric salt and pepper mills conform with 2014/30/EU and 2011/65/EU standards.

This declaration loses its validity if any modification is made to the item that has not been agreed with us in advance.

Hamburg, March 2021
Waagen-Schmitt GmbH



Disposal

Dispose of the product in accordance with the regulations that apply in your country. You will find complete information about disposal in the full operating manual.

Disposing of the packaging



Dispose of the packaging with similar materials. Dispose of cardboard with waste paper and of films with recyclable materials.

Disposing of the product

Dispose of the product in accordance with the regulations that apply in your country.



Devices must not be disposed of in normal household waste

At the end of its life, the product must be disposed of in an appropriate way. In this way, valuable materials contained in the device will be recycled and the burden on the environment avoided. Bring the old device to a collection point for electronic waste or to a recycling depot. For more information, contact your local waste disposal firm or your local administrative body.



Standard and rechargeable batteries should not be disposed of along with household waste

All standard and rechargeable batteries must be brought to a local or district collection point or to the retailer. Such standard and rechargeable batteries can thus be disposed of in an environmentally friendly way.

¡Estimada/o cliente!

Se ha decidido por la compra de un producto de gran calidad de la marca ADE, que aúna unas funciones inteligentes con un diseño extraordinario.

La larga experiencia de la marca ADE le asegura unos elevados estándares técnicos y es garantía de calidad.

Deseamos que disfrute de este artículo.

El equipo de ADE

Información general

Acerca de estas instrucciones



Este manual de instrucciones describe el manejo seguro y el cuidado del artículo.

Conserve este manual de instrucciones por si necesita volver a consultarlo. Si le entrega el artículo a otra persona, acompáñelo también de estas instrucciones. Si no se tienen en cuenta las recomendaciones de este manual de instrucciones, pueden producirse lesiones o daños en el artículo.

Explicación de símbolos



Este símbolo unido a la palabra PELIGRO advierte de heridas graves.



Este símbolo unido a la palabra ADVERTENCIA advierte de heridas de grado medio o leve.



Este símbolo unido a la palabra INDICACIÓN advierte de daños materiales.



Este símbolo significa información adicional e indicaciones generales.

Índice

Información general.....	26
Material suministrado	27
Seguridad.....	28
Datos técnicos	30
Garantía.....	30
De un vistazo	31
Colocación/sustitución de las pilas....	32
Rellenar producto	33
Utilización	34
Limpieza	35
Almacenamiento	35
Problema/Solución.....	36
Declaración de conformidad	36
Eliminación	36

Material suministrado

- Molinillo eléctrico para sal y pimienta
- 6 pilas tipo LR/R03 (AAA), 1,5 V 
- Manual de instrucciones

Uso adecuado

El aparato está concebido para uso doméstico y para las cantidades utilizadas normalmente en el mismo.

No es apropiado para uso comercial o para un uso tipo doméstico en cocinas para trabajadores de comercios, oficinas u otros ámbitos comerciales, en fincas agrícolas, para uso de clientes de hoteles, moteles u otros alojamientos o de pensiones bed & breakfast.

Seguridad

- Este artículo puede ser utilizado por niños mayores de 8 años y por personas con discapacidad física, sensorial o mental o con falta de experiencia o conocimientos, siempre que estén supervisados o se les instruya sobre el uso seguro del artículo y comprendan los riesgos que pueden producirse.
- Los niños no deben jugar con el artículo.
- La limpieza y el mantenimiento por parte del usuario no deben ser realizados por niños, salvo que sean mayores de 8 años y estén supervisados.
- Las pilas pueden suponer un peligro de muerte si se ingieren. Mantenga el artículo y las pilas fuera del alcance de los niños. Si se ingiere una pila, debe acudir inmediatamente en busca de asistencia médica.

RIESGOS para los niños

- Mantenga a los niños alejados del material de embalaje. Existe riesgo de asfixia por ingestión. Tenga cuidado de que no introduzcan la cabeza en la bolsa del embalaje.

RIESGO de incendio/combustión y/o explosión

- Riesgo de explosión por la sustitución inadecuada de las pilas. Sustituya las pilas únicamente por otras iguales o por unas de las mismas características. Tenga en cuenta los "Datos técnicos".
- Las pilas no deben cargarse, reactivarse con otros medios, desmontarse, arrojarse al fuego o cortocircuitarse. En caso contrario, existe un riesgo mayor de explosión o fuga, y además pueden liberarse gases.
- Evite el contacto del líquido de las pilas con la piel, ojos y mucosas. En caso de contacto, límpiase inmediatamente la zona afectada con agua limpia y acuda al médico sin pérdida de tiempo.

PRECAUCIÓN por daños materiales

- Ni el molinillo ni sus piezas deben sumergirse en agua ni en ningún otro líquido. El artículo podría dañarse.
- Saque las pilas del molinillo cuando estén gastadas o cuando no vaya a utilizarlo durante un periodo prolongado de tiempo. De este modo evitará los daños que pudieran producirse por una fuga del líquido de las pilas.
- No exponga las pilas a condiciones extremas, poniéndolas por ejemplo sobre radiadores o expuestas directamente al sol. ¡Riesgo elevado de fugas!
- Asegúrese de que las pilas estén colocadas con la polaridad correcta (+/-) para evitar daños en el aparato. ¡Riesgo de explosión!
- Cuando sea necesario, limpie los contactos del aparato y de las pilas antes de colocarlas. ¡Riesgo de explosión!
- Cambie siempre todas las pilas. No utilice pilas de tipos o marcas diferentes ni con distinta capacidad. ¡Riesgo de explosión!

- Rellene el depósito para el producto a moler hasta el 80 % como máximo. Los cristales de sal pueden dilatarse debido a la humedad y romper el depósito.
- Ponga en marcha el molinillo únicamente cuando esté relleno de producto (sal o pimienta). En caso contrario, podría dañarse el mecanismo de molido.
- No realice ninguna modificación en el aparato. Realice las reparaciones únicamente en un taller especializado y tenga en cuenta las condiciones de la garantía. Las reparaciones realizadas por personal no especializado pueden provocar daños en el aparato.
- No utilice nunca productos o medios de limpieza duros, ásperos o abrasivos para limpiar el molinillo. Podría arañar la superficie.

Datos técnicos

Modelo:	Molinillo eléctrico para sal y pimienta KG 1900-1 (menta) KG 1900-2 (rojo) KG 1900-3 (negro)
Pilas:	6 x LR/R03 (AAA) / 1,5 V 
Intensidad de corriente:	900 mA
Dimensiones:	ø 57 x 205 mm
Distribuidor:	Waagen-Schmitt GmbH Neuer Höltigbaum 15 22143 Hamburgo, Alemania

Nuestros productos se están desarrollando y mejorando continuamente.

Por este motivo, cabe la posibilidad de que en cualquier momento pudiera haber cambios en el diseño o modificaciones técnicas.

Garantía

Estimadas(os) clientes, la empresa Waagen-Schmitt GmbH garantiza durante 2 años a partir de la fecha de compra la eliminación de los defectos debidos a fallos de material o fabricación, mediante reparación o cambio del equipo. En caso de solicitar la aplicación de la garantía, lleve el artículo a su distribuidor con el justificante de compra (explicando el motivo de la reclamación).

De un vistazo

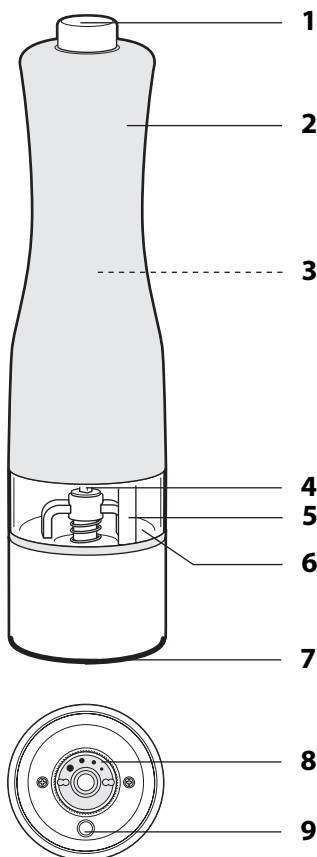

- 1 Interruptor de encendido y apagado
- 2 Cubierta del cuerpo
- 3 Bloque motor y compartimento para las pilas (debajo de la cubierta del cuerpo)
- 4 Varilla de molido
- 5 Conductor para la luz
- 6 Depósito para sal o pimienta
- 7 Tapa de protección
- 6 Rueda de ajuste del grado de molido
- 9 Luz

Colocación/sustitución de las pilas

Para utilizarlo son necesarias 6 pilas del tipo LR/R03 de 1,5 V (incluidas en el material suministrado).

1. Sujete firmemente el molinillo por la parte inferior.
2. Con la otra mano gire la cubierta del cuerpo en sentido contrario a las agujas del reloj hasta el tope.

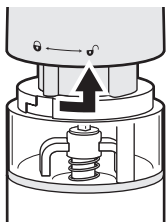

Compruebe que el símbolo del candado esté en la posición de abierto.

3. Tire de la cubierta hacia arriba.

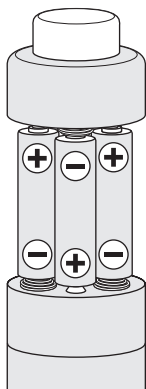
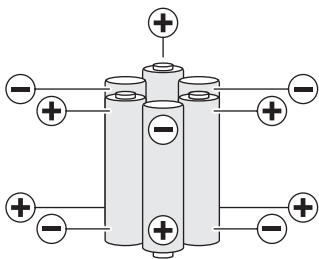

4. Retire las pilas gastadas. Respete las instrucciones para su eliminación.
5. Coloque seis pilas (consulte los "Datos técnicos" para saber el tipo) del mismo modo que se muestra en el gráfico. Preste atención a la polaridad correcta (+/-).
6. Vuelva a colocar la cubierta del cuerpo y gírela hasta el tope en el sentido de las agujas del reloj.



Compruebe que el símbolo del candado esté en la posición de cerrado.



- Será necesario cambiar las pilas cuando el molinillo de sal y pimienta deje de funcionar.
- Cambie siempre todas las pilas.
- Utilice únicamente el tipo de pilas especificado en los "Datos técnicos".
- Elimine las pilas usadas siguiendo la normativa medioambiental, consulte "Eliminación".

Rellenar producto

1. Sujete firmemente el molinillo por la parte inferior.
2. Con la otra mano gire la cubierta del cuerpo en sentido contrario a las agujas del reloj hasta el tope.



Compruebe que el símbolo del candado esté en la posición de abierto.

3. Tire de la cubierta del cuerpo hacia arriba.
4. Tire del bloque motor hacia arriba.

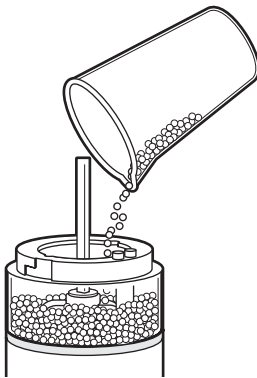

5. Rellene el depósito de producto con cristales de sal o granos de pimienta hasta un máximo del 80 %.

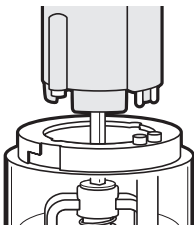

6. Vuelva a colocar el bloque motor sobre el depósito del producto a moler. Tenga en cuenta la posición correcta de los contactos para la iluminación.
7. Vuelva a colocar la cubierta del cuerpo y gírela hasta el tope en el sentido de las agujas del reloj.



Compruebe que el símbolo del candado esté en la posición de cerrado.

El molinillo está bloqueado y listo para emplearse.

Utilización



PRECAUCIÓN - Daños materiales

- Ponga en marcha el molinillo únicamente cuando esté relleno de producto (sal o pimienta).

La ventaja del molinillo es que la sal o la pimienta solo se muelen en el momento en que van a emplearse. De este modo conservan mejor el aroma.

1. Retire la tapa de protección.
2. Sujete el molinillo sobre el plato a condimentar y pulse el interruptor de encendido/apagado. El mecanismo de molido y la iluminación permanecen conectados mientras se mantiene pulsado el interruptor.
3. Vuelva a colocar la tapa de protección después de usarlo.



Si se bloquea el molinillo porque se atasca el mecanismo de molido, agítelo ligeramente, gire el cabezal y póngalo en funcionamiento brevemente.

Ajuste del grado de molido

1. Retire la tapa de protección.
2. Gire el cabezal del molinillo y conéctelo brevemente para liberar el mecanismo de molido.

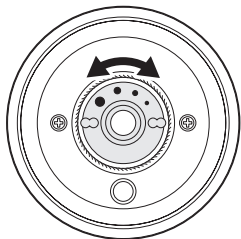

3. Gire la rueda de ajuste situada en el centro del mecanismo de molido en la dirección correspondiente.

Tenga en cuenta las marcas en la rueda de ajuste.

molido más grueso

- en sentido contrario a las agujas del reloj

molido más fino

- en el sentido de las agujas del reloj



Girando la rueda de ajuste hasta el tope en el sentido de las agujas del reloj, puede bloquear totalmente el mecanismo de molido. **No pulse el interruptor de encendido/apagado, ya que en este caso podría dejar inutilizable el mecanismo de molido en muy poco tiempo.**

Limpieza



PRECAUCIÓN - Daños materiales

- Ni el molinillo ni sus piezas deben sumergirse en agua ni en ningún otro líquido.

1. Limpie el molinillo con un paño suave ligeramente humedecido.
2. El depósito de producto a moler puede limpiarse con un lavavajillas suave. Séquelo bien a continuación.

Almacenamiento

Si no va a utilizar el molinillo durante un periodo prolongado de tiempo:

1. Saque las pilas.
2. Vacíe el depósito de producto a moler y límpielo.
3. Guarde el molinillo en un lugar seco y protegido de heladas.

Problema/Solución

Problema	Causa posible
No funciona nada	<ul style="list-style-type: none">▪ ¿Se han gastado las pilas o están mal colocadas?
El molinillo funciona pero no sale nada.	<ul style="list-style-type: none">▪ ¿Ha quitado la tapa?▪ ¿Ha girado accidentalmente la rueda de ajuste del grado de molido hasta el tope?



Si la luz deja de funcionar, no es posible repararla o cambiarla.

Declaración de conformidad

Por la presente, Waagen-Schmitt GmbH declara que los molinillos eléctricos para sal y pimienta KG 1900-1, KG 1900-2 y KG 1900-3 cumplen las directivas 2014/30/UE y 2011/65/UE.

Esta declaración perderá su validez si se ha realizado una modificación en el artículo que no haya sido previamente autorizada por nuestra parte.

Hamburgo, marzo de 2021
Waagen-Schmitt GmbH



Eliminación

Elimine el artículo conforme a la normativa correspondiente aplicable en su país. Encontrará las instrucciones completas para la eliminación en el manual de instrucciones detallado.

Eliminación del embalaje



Elimine el embalaje separando los materiales. Lleve el papel y cartón al contenedor de cartón y las láminas al de plásticos.

Eliminación del artículo

Elimine el artículo conforme a la normativa correspondiente aplicable en su país.



Los aparatos no deben eliminarse con la basura doméstica normal

El artículo debe ser eliminado de forma adecuada al final de su vida útil. Para ello, se deben reciclar las piezas del aparato y así evitar un daño al medio ambiente. Deposite el aparato antiguo en un punto de recogida de restos electrónicos o desechos reciclables. Para más información, diríjase a su empresa de recogida de residuos o administración local.



Las pilas y baterías no son residuos domésticos

Todas las pilas y baterías deben depositarse en los puntos de recogida del ayuntamiento, del distrito o en los comercios. De este modo, puede realizarse la eliminación de pilas y baterías de una forma respetuosa con el medio ambiente.

Chère cliente, cher client !

Nous sommes ravis que vous ayez choisi un appareil de haute qualité de la marque ADE, qui allie des fonctions intelligentes à un design exceptionnel.

Les années d'expérience de la marque ADE garantissent une haute technicité et une qualité éprouvée.

Bon appétit !

L'équipe ADE

Généralités

À propos de ce mode d'emploi



Ce mode d'emploi décrit l'utilisation conforme ainsi que les procédures d'entretien de l'article.

Conservez ce manuel pour toute référence ultérieure. Si vous cédez l'article à une tierce personne, transmettez-lui également ce mode d'emploi. Le non-respect de ce mode d'emploi peut entraîner des blessures ou endommager l'article.

Légende



Ce symbole, associé au mot DANGER, prévient de blessures graves.



Ce symbole, associé au mot ATTENTION, prévient de blessures moyennes et légères.



Ce symbole, associé au mot AVERTISSEMENT, prévient de dommages matériels.



Ce symbole désigne des informations supplémentaires ainsi que des indications d'ordre général.

Table des matières

Généralités.....	38
Contenu de l'emballage	39
Sécurité	40
Caractéristiques techniques.....	42
Garantie	42
Vue d'ensemble	43
Insérer/changer les piles	44
Remplir le réservoir.....	45
Utilisation	46
Nettoyage	47
Rangement.....	47
Problèmes/solutions	48
Déclaration de conformité.....	48
Mise au rebut.....	48

Contenu de l'emballage

- Moulin électrique pour sel et poivre
- Piles de type LR/R03 (AAA), 1,5 V  (x 6)
- Mode d'emploi

Utilisation conforme

Cet appareil est conçu pour un usage domestique et à des fréquences usuelles dans ce type de contexte.

Cet appareil ne convient pas à une utilisation professionnelle ou similaire dans les cuisines pour employés dans des magasins, bureaux et autres locaux professionnels, dans des propriétés agricoles, par des clients dans des hôtels, motels et autres résidences de séjour ou dans des chambres d'hôtes.

Sécurité

- Cet article peut être utilisé par des enfants dès l'âge de 8 ans ainsi que par des personnes aux capacités physiques, sensorielles ou mentales limitées ou de peu d'expérience et de connaissances si ceux-ci sont sous surveillance ou ont été instruits de l'utilisation conforme de l'article et comprennent les risques qui en découlent.
- Les enfants ne doivent pas jouer avec cet article.
- Le nettoyage et l'entretien ne doivent pas être réalisés par des enfants, à moins qu'ils aient 8 ans révolus et soient sous surveillance.
- Les piles peuvent être dangereuses pour la santé en cas d'ingestion. Tenez cet article et ses piles hors de portée des enfants en bas âge. En cas d'ingestion d'une pile, sollicitez immédiatement une aide médicale.

DANGER pour les enfants

- Ne pas laisser les enfants jouer avec les matériaux d'emballage. Il existe un risque d'étouffement en cas d'ingestion. Veillez également à ce que le sac d'emballage ne soit pas glissé sur la tête.

DANGER d'incendie/brûlure et/ou d'explosion

- Risque d'explosion en cas de remplacement non conforme de la pile. Remplacez les piles uniquement par des piles similaires ou un type de pile équivalent. Respectez les indications des « Caractéristiques techniques ».
- Les piles ne doivent pas être chargées, réactivées avec d'autres moyens, démontées, jetées au feu ou court-circuitées. Dans le cas contraire, il existe un risque élevé d'explosion et de fuite, ainsi que d'échappement de gaz !
- Évitez tout contact de la peau, des yeux et des muqueuses avec le liquide des piles. En cas de contact, rincez immédiatement et abondamment les zones concernées à l'eau claire et consultez un médecin.

ATTENTION Risque de dommages matériels

- Le moulin et ses composants ne doivent pas être plongés dans de l'eau ou tout autre liquide. L'article s'en trouverait endommagé.
- Retirez les piles du moulin lorsqu'elles sont usées ou si vous envisagez de ne pas utiliser l'appareil pendant une période prolongée. Vous éviterez ainsi les dommages qui pourraient résulter d'une fuite des piles.
- N'exposez pas les piles à des conditions extrêmes, en les conservant par exemple sur une source de chaleur ou à la lumière directe du soleil. Risque accru de fuite pour les piles !
- Assurez-vous d'avoir installé les piles selon la bonne polarité (+/-) afin d'éviter d'endommager l'appareil. Risque d'explosion !
- Si nécessaire, nettoyez les bornes des piles et les contacteurs de l'appareil avant l'insertion. Risque d'explosion !
- Remplacez toujours toutes les piles en même temps. N'utilisez pas des piles de types ou de marques différentes ou présentant une capacité différente. Risque d'explosion !

- Ne remplissez le moulin qu'à 80 % maximum. L'humidité peut entraîner une dilatation des cristaux de sel, susceptible d'endommager le moulin.
- Ne mettez l'appareil en marche qu'après l'avoir rempli (de cristaux de sel ou poivre en grains). Dans le cas contraire, ses engrenages pourraient s'en trouver endommagés.
- N'apportez aucune modification à l'appareil. Confiez exclusivement les réparations à un atelier spécialisé et respectez les conditions de garantie. Toute réparation incorrecte pourrait être dommageable pour l'appareil.
- N'utilisez jamais de produits récurants, agressifs ou décapants pour nettoyer le moulin. Cela pourrait rayer la surface.

Caractéristiques techniques

Modèle :	Moulin électrique pour sel et poivre KG 1900-1 (vert menthe) KG 1900-2 (rouge) KG 1900-3 (noir)
Piles :	6 piles LR/R03 (AAA)/1,5 V 
Intensité nominale :	900 mA
Dimensions :	ø 57 x 205 mm
Distributeur :	Waagen-Schmitt GmbH Neuer Höltigbaum 15 22143 Hambourg, Allemagne

Nos produits font l'objet de développements et d'améliorations continuels.

Pour cette raison, des modifications de design et des modifications techniques peuvent survenir à tout moment.

Garantie

Chère cliente, cher client, l'entreprise Waagen-Schmitt GmbH garantit pendant 2 ans, à compter de la date d'acquisition, la compensation des défauts matériels ou de fabrication par le remplacement ou la réparation du produit. Dans le cas où vous souhaitez faire usage de cette garantie, veuillez remettre l'article ainsi que la preuve d'achat (en indiquant les raisons de votre réclamation) à votre revendeur.

Vue d'ensemble

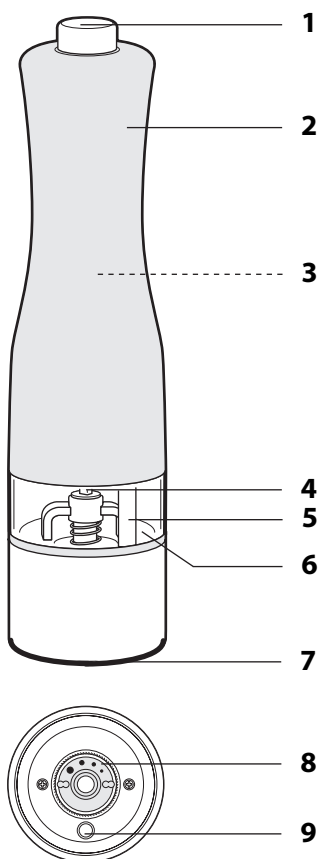

- 1 Bouton marche/arrêt
- 2 Enveloppe extérieure
- 3 Bloc-moteur et compartiment à piles (sous l'enveloppe extérieure)
- 4 Broyeur
- 5 Conducteur pour l'éclairage
- 6 Réservoir pour sel ou poivre à moulin
- 7 Capuchon
- 8 Molette de réglage du degré de mouture
- 9 Lampe

Insérer/changer les piles

L'appareil fonctionne avec 6 piles de type LR/R03, 1,5 V (fournies).

1. D'une main, tenez fermement le moulin par sa partie inférieure.
2. De l'autre, faites tourner l'enveloppe extérieure à fond dans le sens contraire des aiguilles d'une montre.

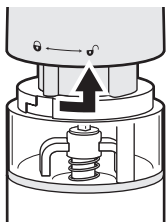

Faites correspondre la position du symbole du cadenas ouvert.

3. Retirez totalement l'enveloppe.

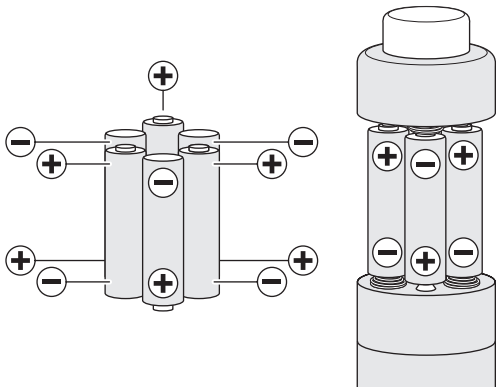

4. Enlevez les piles usagées. Jetez-les dans le respect de l'environnement.
5. Insérez six piles (voir les « Caractéristiques techniques ») selon la manière illustrée ci-dessus. Veillez à la bonne polarité (+/-).
6. Réinstallez l'enveloppe extérieure et tournez-la à fond dans le sens des aiguilles d'une montre.



Faites correspondre la position du symbole du cadenas fermé.



- Changez les piles lorsque le moulin ne parvient plus à moudre le sel ou le poivre.
- Changez toujours toutes les piles à la fois.
- N'utilisez que le type de pile indiqué dans les « Caractéristiques techniques ».
- Éliminez les piles usagées dans le respect de l'environnement, voir « Mise au rebut ».

Remplir le réservoir

1. D'une main, tenez fermement le moulin par sa partie inférieure.
2. De l'autre, faites tourner l'enveloppe extérieure à fond dans le sens contraire des aiguilles d'une montre.



Faites correspondre la position du symbole du cadenas ouvert.

3. Retirez l'enveloppe extérieure.
4. Retirez le bloc-moteur.

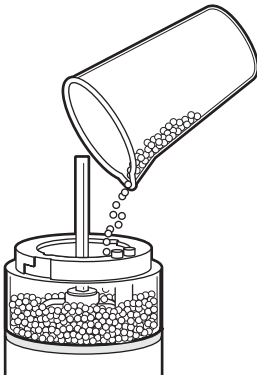

5. Remplissez le réservoir de cristaux de sel ou de poivre en grains à hauteur de 80 % maximum.

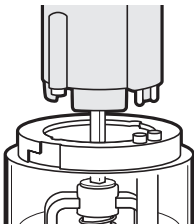

- Réinstallez le bloc-moteur sur le réservoir.
Faites attention à bien établir le contact pour l'éclairage.
- Réinstallez l'enveloppe extérieure et tournez-la à fond dans le sens des aiguilles d'une montre.



Faites correspondre la position du symbole du cadenas fermé.

Le moulin est alors bien fermé et prêt à utiliser.

Utilisation



ATTENTION - Dommages matériels

- Ne mettez l'appareil en marche qu'après l'avoir rempli (de cristaux de sel ou poivre en grains).

L'avantage d'un moulin est qu'il permet de réaliser la mouture juste au moment où vous en avez besoin. Cela préserve l'arôme du produit.

- Enlevez le capuchon.
- Maintenez le moulin au-dessus du plat à poivrer ou saler et appuyez sur le bouton marche/arrêt. Le broyeur et l'éclairage se mettront en marche tant que le bouton marche/arrêt sera activé.
- Après l'emploi, remettez le capuchon en place.



Si le moulin s'arrête, il est probable que des grains ou cristaux se soient coincés dans le broyeur. Si cela se produit, secouez quelque peu le moulin, retournez-le et mettez-le brièvement en marche.

Régler le degré de mouture

- Enlevez le capuchon.
- Retournez le moulin et mettez-le brièvement en marche afin de dégager le broyeur.

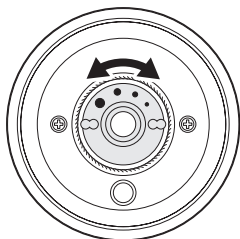

3. Tournez la molette de réglage située au centre du broyeur jusqu'à atteindre la position voulue. La molette présente des marquages indicatifs de la grosseur de la mouture.

Degré de mouture grossier

- tournez la molette dans le sens inverse des aiguilles d'une montre.

Degré de mouture fin

- tournez la molette dans le sens des aiguilles d'une montre.



En tournant la molette de réglage jusqu'au bout dans le sens des aiguilles d'une montre, vous pourrez également bloquer totalement le broyeur. **Dans ce cas, veuillez ne pas appuyer sur le bouton marche/arrêt, car cela rendrait rapidement le broyeur inutilisable.**

Nettoyage



ATTENTION - Dommages matériels

- Le moulin et ses composants ne doivent pas être plongés dans de l'eau ou tout autre liquide.

1. Essuyez le moulin à l'aide d'un chiffon doux légèrement humidifié.
2. Le réservoir peut se laver à la main avec la vaisselle. Bien le sécher par la suite.

Rangement

Si vous envisagez de ne pas utiliser le moulin pendant un certain temps :

1. Retirez les piles.
2. Videz le réservoir et nettoyez-le.
3. Rangez le moulin dans un endroit sec et à l'abri du gel.

Problèmes/solutions

Dysfonctionnement	Cause possible
Le produit ne fonctionne pas	<ul style="list-style-type: none">▪ Piles déchargées ou insérées à l'envers ?
Le moulin fonctionne, mais il n'en sort rien.	<ul style="list-style-type: none">▪ Le capuchon a-t-il été enlevé ?▪ La molette de réglage a-t-elle été tournée à fond en position de blocage ?



Si la lampe ne s'allume plus, elle ne peut être ni réparée, ni changée.

Déclaration de conformité

La société Waagen-Schmitt GmbH déclare par la présente que le moulin électrique pour sel et poivre KG 1900-1, KG 1900-2 et KG 1900-3 correspond aux directives 2014/30/UE et 2011/65/UE.

Cette déclaration perd sa validité si l'article subit des modifications sans notre assentiment.

Hambourg, mars 2021
Waagen-Schmitt GmbH



Mise au rebut

Veuillez éliminer l'article selon les prescriptions en vigueur dans votre pays en matière de traitement des déchets. L'ensemble des prescriptions de mise au rebut se trouve dans le mode d'emploi détaillé.

Élimination de l'emballage



Éliminez les emballages de façon conforme. Jetez le papier et le carton avec les papiers de récupération, les plastiques dans les collecteurs de matières recyclables.

Mise au rebut de l'article

Veillez éliminer l'article selon les prescriptions en vigueur dans votre pays en matière de traitement des déchets.



Les appareils électriques ne doivent pas être éliminés avec les déchets ménagers classiques

À la fin de sa durée de vie, l'article doit être soumis à une élimination contrôlée. Ainsi, les matières utiles contenues dans l'appareil pourront être recyclées, avec un moindre impact sur l'environnement. Déposez l'appareil usagé dans un point de collecte pour les déchets électroniques ou dans un centre de recyclage. Pour plus d'informations, adressez-vous à votre service de collecte local ou à votre municipalité.



Les piles et batteries ne doivent pas être éliminées avec les déchets ménagers

Toutes les piles et batteries doivent être déposées dans un point de collecte de votre localité ou rapportées à leur point d'achat. Les piles et batteries seront ainsi traitées dans le respect de l'environnement.

Gentile cliente!

La ringraziamo per aver scelto un prodotto di alta qualità della ADE che unisce funzioni intelligenti e un design fuori dal comune.

La lunga esperienza della ADE garantisce standard tecnici elevati e qualità consolidata.

Auguriamo momenti piacevoli.

Il Suo team ADE

Informazioni generali

Informazioni sulle presenti istruzioni per l'uso



Queste istruzioni per l'uso descrivono l'utilizzo sicuro e la cura del prodotto.

Conservarle per eventuali consultazioni future. In caso di cessione del prodotto a terzi, consegnare anche le presenti istruzioni per l'uso. La mancata osservanza delle istruzioni per l'uso può causare lesioni alle persone o danni al prodotto.

Descrizione dei simboli



Questo simbolo accompagnato dalla parola **PERICOLO** mette in guardia contro il rischio di gravi lesioni.



Questo simbolo accompagnato dalla parola **AVVERTENZA** indica il rischio di lesioni di lieve o media entità.



Questo simbolo accompagnato dalla parola **ATTENZIONE** indica il rischio di danni alle cose.



Questo simbolo indica ulteriori informazioni o indicazioni generali.

Indice dei contenuti

Informazioni generali.....	50
Ambito della fornitura	51
Sicurezza.....	52
Dati tecnici	54
Garanzia.....	54
Descrizione	55
Inserimento e sostituzione delle batterie.....	56
Riempimento dei prodotti da macinare.....	57
Uso.....	58
Pulizia.....	59
Conservazione.....	59
Smaltimento.....	60

Ambito della fornitura

- Macinino elettrico per sale e pepe
- 6 batterie di tipo LR/R03 (AAA) da 1,5 V 
- Istruzioni per l'uso

Destinazione d'uso

L'apparecchio è stato progettato per l'uso domestico privato e per le quantità normalmente prodotte.

L'apparecchio non è adatto all'uso commerciale o domestico nelle cucine per i dipendenti in negozi, uffici e altre aree commerciali, in proprietà agricole, da parte di clienti in alberghi, motel o altre strutture residenziali o in bed and breakfast.

Sicurezza

- Il dispositivo può essere utilizzato da bambini con un'età superiore a 8 anni e da persone che hanno capacità fisiche, sensoriali o mentali ridotte, oppure con mancanza di esperienza o di conoscenza, solo sotto la supervisione di una persona responsabile o se hanno ricevuto e compreso le istruzioni e i pericoli che potrebbero manifestarsi durante l'uso del dispositivo.
- I bambini non devono giocare con questo articolo.
- I bambini possono eseguire le operazioni di pulizia e manutenzione solo se di età superiore agli 8 anni e sotto la supervisione di una persona adulta.
- L'ingestione delle batterie può costituire un pericolo mortale. Pertanto, tenete il prodotto e le batterie lontano dalla portata dei bambini piccoli. In caso di ingestione di una batteria, consultare immediatamente un medico.

PERICOLO per i bambini

- Tenere lontano dalla portata dei bambini il materiale di imballaggio. In caso di ingestione sussiste il pericolo di soffocamento. Prestare attenzione affinché i bambini non infilino la testa nel sacchetto di plastica.

PERICOLO di incendio, ustioni e/o esplosione

- In caso di sostituzione non corretta delle batterie, potrebbe sussistere un pericolo di esplosione. Pertanto, sostituire le batterie solo con altre uguali o di tipo equivalente. Osservare quanto indicato nei "Dati tecnici".
- Le batterie non devono essere ricaricate, riattivate con altri mezzi, smontate, buttate nel fuoco o messe in cortocircuito. Altrimenti, sussiste un forte rischio di esplosione o perdita e potrebbero svilupparsi vapori tossici!
- Evitare il contatto del liquido delle batterie con la pelle, gli occhi e le mucose. In caso di contatto, sciacquare subito la zona interessata con abbondante acqua fresca e consultare immediatamente un medico.

ATTENZIONE a danni materiali

- Non immergere la macina o parti di essa in acqua o altri liquidi. In caso contrario l'articolo verrebbe danneggiato.
- Rimuovere le batterie dalla macina quando sono scariche o quando non si utilizza la macina per un lungo periodo. In tal modo si eviteranno danni causati da eventuali perdite di liquido dalle batterie.
- Non sottoporre la batteria a temperature estreme, ad esempio conservandole vicino a termosifoni o alla luce diretta del sole. Serio rischio di fuoriuscita di liquido!
- Assicurarsi di aver inserito le batterie rispettando la corretta polarità (+/-) per evitare di danneggiare l'unità. Pericolo di esplosione!
- Se necessario, pulire i contatti del dispositivo e le batterie prima di inserirle. Pericolo di esplosione!
- Sostituire sempre tutte le batterie. Non utilizzare batterie di tipo, marca o capacità differenti. Pericolo di esplosione!

- Riempire il contenitore dei prodotti da macinare fino e non oltre l'80%. L'umidità può causare l'espansione dei cristalli di sale, causando lo scoppio del contenitore.
- Accendere la macina solamente quando il prodotto da macinare (il sale o il pepe) è stato riempito. In caso contrario, il meccanismo di macinazione potrebbe essere danneggiato.
- Non apportare nessuna modifica al dispositivo. Consentire solo riparazioni ad opera di laboratori specializzati, prestando attenzione a rispettare le condizioni di validità della garanzia. Riparazioni non professionali potrebbero danneggiare l'unità.
- Non utilizzare mai detergenti aggressivi, corrosivi, abrasivi o simili per pulire la macina. In quanto potrebbero graffiarne la superficie.

Dati tecnici

Modello:	Macinino elettrico per sale e pepe KG 1900-1 (menta) KG 1900-2 (rosso) KG 1900-3 (nero)
Batterie:	6x LR/R03 (AAA) / 1,5 V 
Corrente nominale:	900 mA
Dimensioni:	ø 57 x 205 mm
Distributore:	Waagen-Schmitt GmbH Neuer Höltigbaum 15 22143 Amburgo, Germania

I nostri prodotti sono costantemente sviluppati e perfezionati.

Pertanto, modifiche tecniche e nel design sono possibili in qualsiasi momento.

Garanzia

Gentile cliente, la ditta Waagen-Schmitt GmbH garantisce la riparazione o la sostituzione gratuita dell'unità per un periodo di 2 anni a partire dalla data di acquisto, nel caso di difetti di materiale o fabbricazione del prodotto. A tale scopo, consegnare al rivenditore il prodotto e la prova di acquisto (citando i motivi del reclamo).

Descrizione

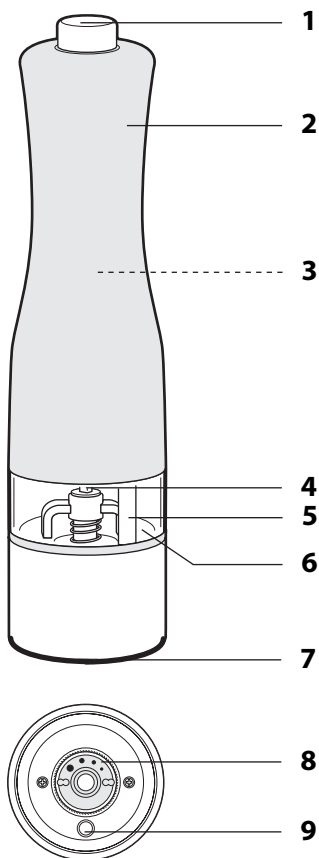

- 1 Interruttore di accensione e spegnimento
- 2 Calotta dell'alloggiamento
- 3 Blocco motore e vano batteria (sotto la calotta dell'alloggiamento)
- 4 Asta di macinazione
- 5 Conduttore di luce
- 6 Contenitore dei prodotti da macinare (sale o pepe)
- 7 Coperchio di protezione
- 8 Manopola di regolazione del grado di macinazione
- 9 Luce

Inserimento e sostituzione delle batterie

Per il funzionamento sono necessarie 6 batterie di tipo LR/R03, 1,5 V (contenute nella confezione).

1. Tenere saldamente la macina dalla parte inferiore.
2. Con l'altra mano, ruotare la calotta dell'alloggiamento in senso antiorario fino all'arresto.

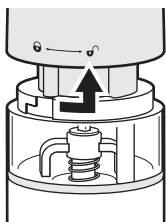

Osservare la posizione del simbolo del lucchetto aperto.

3. Tirare la calotta verso l'alto.

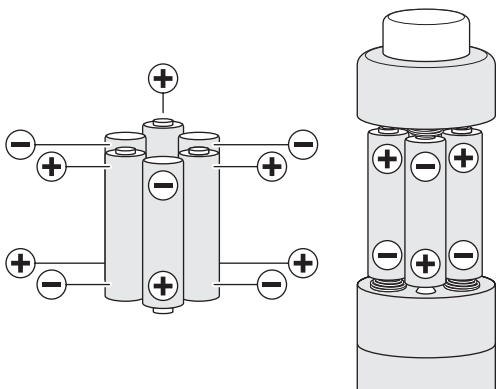

4. Rimuovere le vecchie batterie. Osservare le istruzioni per lo smaltimento.
5. Inserire sei batterie (per il tipo fare riferimento alla sezione "Dati tecnici"), come mostrato nel grafico nella parte anteriore. Prestare attenzione alla corretta polarità (+/-).
6. Riposizionare la calotta dell'alloggiamento e ruotarla in senso orario fino all'arresto.



Osservare la posizione del simbolo del lucchetto chiuso.



- La sostituzione delle batterie è necessaria quando la macina sale e pepe smette di funzionare.
- Sostituire sempre tutte le batterie.
- Utilizzare solo il tipo di batterie indicato nella scheda dei "Dati tecnici".
- Provvedere allo smaltimento corretto delle batterie, vedi "Smaltimento".

Riempimento dei prodotti da macinare

1. Tenere saldamente la macina dalla parte inferiore.
2. Con l'altra mano, ruotare la calotta dell'alloggiamento in senso antiorario fino all'arresto.



Osservare la posizione del simbolo del lucchetto aperto.

3. Tirare la calotta dell'alloggiamento verso l'alto.
4. Estrarre il blocco motore tirandolo nella medesima direzione.

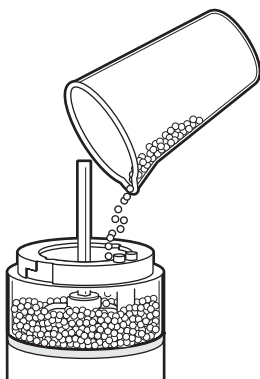

5. Riempire il contenitore fino all'80% con cristalli di sale o grani di pepe.

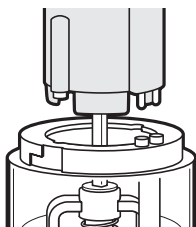

- Riposizionare il blocco motore sul contenitore. Osservare la corretta posizione dei contatti per l'illuminazione.
- Riposizionare la calotta dell'alloggiamento e ruotarla in senso orario fino all'arresto.



Osservare la posizione del simbolo del lucchetto chiuso.

A questo punto la macina è fissata e pronta per l'uso.

Uso



ATTENZIONE: Danni materiali

- Accendere la macina solamente quando il prodotto da macinare (il sale o il pepe) è stato riempito.

Il vantaggio di una macina consiste nel fatto che si macina il sale o il pepe solamente quando si ha bisogno della spezia. Ciò conferisce alla spezia più aroma.

1. Rimuovere il coperchio di protezione.
2. Tenere la macina sopra il cibo da condire e premere l'interruttore di accensione/spengimento. Il meccanismo di macinazione e l'illuminazione rimangono in funzione finché si tiene premuto l'interruttore.
3. Riposizionare il coperchio di protezione dopo l'uso.



Se la macina si blocca, significa che il meccanismo di macinazione è ostruito. In questo caso scuotere leggermente la macina, capovolgerla e riaccenderla per breve tempo.

Impostazione del grado di macinazione

1. Rimuovere il coperchio di protezione.
2. Capovolgere la macina e accenderla per breve tempo per pulire il meccanismo di macinazione.

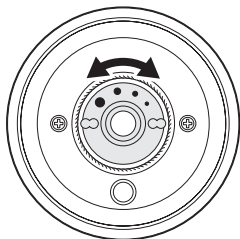

3. Ruotare la manopola di regolazione al centro del meccanismo di macinazione nella direzione corrispondente.

Osservare la marcatura sulla manopola di regolazione.

Macinazione grossolana

- Ruotare in senso antiorario

Macinazione fine

- Ruotare in senso orario



È inoltre possibile bloccare completamente il meccanismo di macinazione ruotando la manopola di regolazione in senso orario fino all'arresto. **Quindi non premere l'interruttore di accensione/ spegnimento, in quanto in questo caso il meccanismo di macinazione diventerà inutilizzabile dopo qualche istante.**

Pulizia



ATTENZIONE: Danni materiali

- Non immergere la macina o parti di essa in acqua o altri liquidi.

1. Pulire la macina con un panno morbido e leggermente inumidito.
2. È possibile pulire il contenitore con un detersivo liquido per stoviglie delicato. Successivamente, lasciare ad asciugare per bene.

Conservazione

Nel caso in cui la macina non viene più utilizzata per un lungo periodo di tempo:

1. Rimuovere la batterie.
2. Rimuovere i prodotti da macinare dall'apposito contenitore e pulirlo.
3. Conservare la macina in un luogo asciutto e al riparo dal gelo.

Risoluzione dei problemi

Problema	Possibile causa
L'orologio non funziona	<ul style="list-style-type: none">▪ Le batterie sono scariche o sono state installate in modo errato?
La macina funziona, ma non fuoriesce nulla.	<ul style="list-style-type: none">▪ Il coperchio protettivo è stato rimosso?▪ La manopola di regolazione del grado di macinazione è stata ruotata inavvertitamente verso l'arresto?



Se la luce non si accende più, non può essere riparata o sostituita.

Dichiarazione di conformità

Con la presente, Waagen-Schmitt GmbH dichiara che la macina sale e pepe elettrica KG 1900-1, KG 1900-2 e KG 1900-3 è conforme alle direttive 2014/30/UE e 2011/65/UE.

La presente dichiarazione perde ogni sua validità qualora al prodotto vengano apportate modifiche senza la nostra autorizzazione.

Amburgo, marzo 2021
Waagen-Schmitt GmbH



Smaltimento

Smaltire il prodotto secondo le norme vigenti nel proprio paese. Informazioni dettagliate sullo smaltimento sono contenute nel manuale dell'utente.

Smaltimento dell'imballaggio



Smaltire l'imballaggio nella raccolta differenziata. Conferire il cartone nella raccolta della carta e la pellicola in quella del materiale riciclabile.

Smaltimento del prodotto

Smaltire il prodotto secondo le norme vigenti nel proprio paese.



Il dispositivo non deve essere smaltito con i normali rifiuti domestici

Al termine della sua vita utile, l'apparecchio deve essere smaltito in modo appropriato. In tal modo si rende possibile il riutilizzo del materiale riciclabile contenuto nell'apparecchio limitando l'impatto sull'ambiente. Smaltire l'apparecchio usato presso un centro di raccolta per rifiuti elettrici o un centro di riciclaggio. Per ulteriori informazioni rivolgersi alla ditta di smaltimento locale o alla propria amministrazione comunale.



Le batterie e gli accumulatori non devono essere smaltiti con i rifiuti domestici

Le batterie e gli accumulatori devono essere consegnati presso un centro di raccolta comunale o di quartiere, oppure presso il proprio rivenditore. Al fine di garantire il loro smaltimento in modo rispettoso dell'ambiente.

Szanowny Kliencie!

Zakupiony wysokiej jakości produkt marki ADE łączy w sobie inteligentne funkcje z wyjątkową stylistyką.

Wieloletnie doświadczenie marki ADE gwarantuje wysoki standard techniczny oraz sprawdzoną jakość.

Życzymy samych wybornych momentów.

Zespół ADE

Informacje ogólne

O niniejszej instrukcji



Niniejsza instrukcja obsługi zawiera opis bezpiecznej obsługi i pielęgnacji artykułu.

Instrukcję obsługi należy przechowywać w celu jej późniejszego wykorzystania. Jeżeli produkt będzie przekazywany innej osobie, należy przekazać również tę instrukcję. Nieprzestrzeganie instrukcji obsługi może spowodować obrażenia ciała lub uszkodzenie produktu.

Objaśnienie znaków



Ten symbol w połączeniu ze słowem **NIEBEZPIECZEŃSTWO** ostrzega przed poważnymi obrażeniami ciała.



Ten symbol w połączeniu ze słowem **OSTRZEŻENIE** ostrzega przed obrażeniami ciała średniego i lekkiego stopnia.



Ten symbol w połączeniu ze słowem **WSKAZÓWKA** ostrzega przed stratami materialnymi.



Ten symbol oznacza dodatkowe informacje i ogólne wskazówki.

Spis treści

Informacje ogólne.....	62
Zakres dostawy	63
Bezpieczeństwo.....	64
Dane techniczne.....	66
Gwarancja	66
W skrócie	67
Wkładanie/wymiana baterii	68
Napełnianie młynka produktem do mielenia.....	69
Użytkowanie	70
Czyszczenie	71
Przechowywanie	71
Usterka/środek zaradczy	72
Deklaracja zgodności.....	72
Utylizacja	72

Zakres dostawy

- Elektryczny młynek do soli i pieprzu
- Typ baterii LR/R03 (AAA), 1,5 V  (6x)
- Instrukcja obsługi

Użycie zgodne z przeznaczeniem

Urządzenie jest przeznaczone do użycia w prywatnych gospodarstwach domowych i w przypadku typowo występujących tam ilości.

Urządzenie nie jest przystosowane do użycia komercyjnego lub w warunkach podobnych do domowych w sklepach, biurach i innych miejscach komercyjnych, gospodarstwach rolnych, przez klientów w hotelach, motelach i innych pomieszczeniach mieszkalnych ani w pensjonatach.

Bezpieczeństwo

- Ten produkt może być używany przez dzieci od 8 roku życia oraz przez osoby z ograniczonymi zdolnościami fizycznymi, sensorycznymi lub umysłowymi bądź takie, którym brakuje doświadczenia i wiedzy, tylko wtedy, gdy są nadzorowane lub przeszły przeszkolenie z zakresu bezpiecznego użytkowania produktu i rozumieją wynikające z tego niebezpieczeństwa.
- Dzieci nie mogą bawić się produktem.
- Dzieci nie mogą czyścić ani serwisować urządzenia, chyba że mają co najmniej 8 lat i są nadzorowane.
- Połknięcie baterii stanowi zagrożenie dla życia. Dlatego przedmiot i baterie należy przechowywać w miejscu niedostępnym dla dzieci. W przypadku połknięcia baterii należy natychmiast zwrócić się o pomoc medyczną.

NIEBEZPIECZEŃSTWO dla dzieci

- Materiały opakowaniowe należy przechowywać z dala od dzieci. Połknięcie grozi uduszeniem. Zwracać uwagę na to, aby torby opakowaniowej nie nakładano na głowę.

NIEBEZPIECZEŃSTWO pożaru/obrażeń i/lub wybuchu

- Niebezpieczeństwo wybuchu w przypadku niewłaściwej wymiany baterii. Baterie należy wymieniać tylko na takie same lub na typ o takich samych właściwościach. Przestrzegać punktu „Dane techniczne”.
- Baterii nie wolno ładować, reaktywować w inny sposób, rozkładać na części, wrzucać w ogień lub powodować ich zwarcia. W przeciwnym razie występuje podwyższone niebezpieczeństwo wybuchu i wycieku, a dodatkowo mogą ulatniać się gazy!
- Unikać kontaktu cieczy baterii ze skórą, oczami i błonami śluzowymi. W przypadku kontaktu miejsce styku należy natychmiast obficie spłukać czystą wodą i bezpośrednio po tym udać się do lekarza.

OSTROŻNIE — straty materialne

- Młynka lub jego części nie można zanurzać w wodzie lub innych cieczach. Spowodowałoby to uszkodzenie produktu.
- Wyjąć baterie z młynka, jeżeli wyczerpią się i jeżeli młynek nie będzie używany przez dłuższy czas. W ten sposób unika się uszkodzeń, jakie mogą powstać na skutek wycieku.
- Nie narażać baterii na oddziaływanie skrajnych warunków np. poprzez składowanie ich na grzejnikach lub bezpośrednio w miejscach nasłonecznionych. Podwyższone niebezpieczeństwo wycieku!
- Upewnić się, że baterie zostały włożone poprawnie pod kątem biegunowości (+/-), aby uniknąć uszkodzenia urządzenia. Niebezpieczeństwo wybuchu!
- W razie potrzeby przed włożeniem należy wyczyścić styki baterii i urządzenia. Niebezpieczeństwo wybuchu!
- Wymieniać zawsze wszystkie baterie. Nie używać różnych typów ani marek baterii lub baterii o różnej pojemności. Niebezpieczeństwo wybuchu!

- Pojemnik na mielony produkt napełniać maks. w 80%. Wskutek wilgoci kryształki soli mogą ulec napęcznieniu, co mogłoby spowodować pęknięcie pojemnika.
- Młynek włączać tylko po wsypaniu produktu do mielenia (soli lub pieprzu). W przeciwnym razie mechanizm mielący może ulec uszkodzeniu.
- Nie modyfikować urządzenia. Naprawy zlecać tylko specjalistycznym zakładom i przestrzegać warunków gwarancji. Wskutek niefachowych napraw urządzenie mogłoby ulec uszkodzeniu.
- Do czyszczenia młynka nigdy nie używać twardych, zarysowujących lub trących środków czyszczących itp. Może dojść bowiem do zarysowań powierzchni.

Dane techniczne

Model:	Elektryczny młynek do soli i pieprzu KG 1900-1 (kolor miętowy) KG 1900-2 (kolor czerwony) KG 1900-3 (kolor czarny)
Baterie:	6x LR/R03 (AAA) / 1,5 V 
Prąd znamionowy:	900 mA
Wymiary:	ø 57 x 205 mm
Dystrybutor:	Waagen-Schmitt GmbH Neuer Höltigbaum 15 22143 Hamburg, Niemcy

Nasze produkty są stale rozwijane i usprawniane. Z tego powodu zawsze możliwe są zmiany w wyglądzie i zmiany techniczne.

Gwarancja

Szanowny Kliencie, firma Waagen-Schmitt GmbH udziela 2-letniej gwarancji obowiązującej od daty zakupu na bezpłatne usuwanie usterek spowodowanych błędami materiałowymi lub produkcyjnymi poprzez naprawę lub wymianę. W przypadku korzystania z gwarancji prosimy o zwrócenie sprzedawcy artykułu wraz z dowodem zakupu (podając również powód reklamacji).

W skrócie

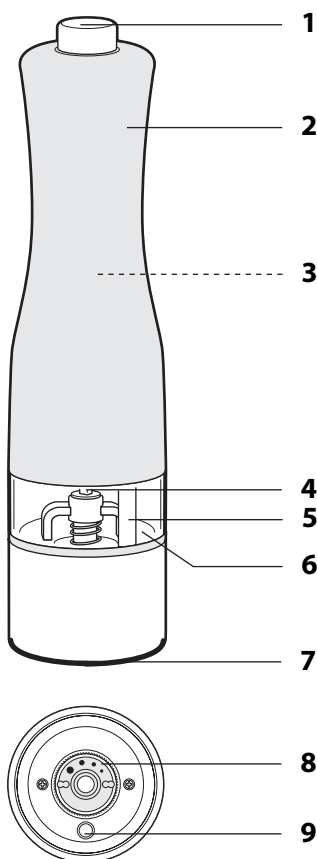

- 1 Włącznik i wyłącznik
- 2 Pokrywa obudowy
- 3 Blok silnika i uchwyt baterii (pod pokrywą obudowy)
- 4 Pręt mielący
- 5 Przewód światła
- 6 Pojemnik na mielony produkt (sól lub pieprz)
- 7 Wieczko ochronne
- 6 Pokrętko regulacji stopnia zmielenia
- 9 Lampka

Wkładanie/wymiana baterii

Do zasilania potrzebnych jest 6 baterii typu LR/R03, 1,5 V (znajdują się w zakresie dostawy).

1. Chwycić młynek u dołu.
2. Drugą ręką przekręcić pokrywę obudowy do ogranicznika w kierunku przeciwnym do ruchu wskazówek zegara.

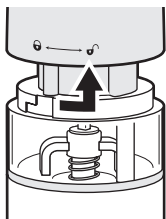

Zwrócić uwagę na położenie symbolu otwartej kłódki.

3. Zdjąć pokrywę, ciągnąc do góry.

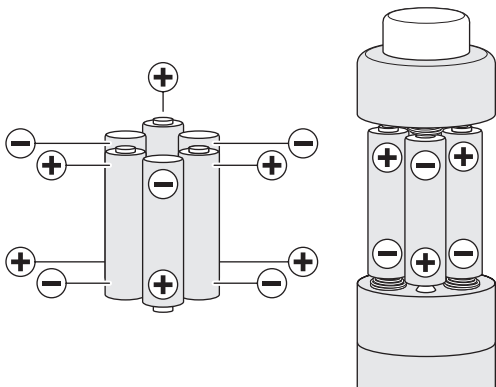

4. Wyjąć stare baterie. Należy zwrócić uwagę na wskazówki dot. utylizacji.
5. Włożyć sześć baterii (typ patrz „Dane techniczne”), tak jak pokazano na powyższej ilustracji. Zwrócić przy tym uwagę na ich prawidłową biegunowość (+/-).
6. Założyć pokrywę obudowy z powrotem i przekręcić ją do ogranicznika w kierunku zgodnym z ruchem wskazówek zegara.



Zwrócić uwagę na położenie symbolu zamkniętej kłódki.



- Wymiana baterii jest konieczna, jeżeli młynek do soli i pieprzu przestanie pracować.
- Wymieniać zawsze wszystkie baterie.
- Używać tylko typu baterii podanego w rozdziale „Dane techniczne”.
- Utylizować stare baterie w sposób ekologiczny, patrz „Utylizacja”.

Napełnianie młynka produktem do mielenia

1. Chwycić młynek u dołu.
2. Drugą ręką przekręcić pokrywę obudowy do ogranicznika w kierunku przeciwnym do ruchu wskazówek zegara.



Zwrócić uwagę na położenie symbolu otwartej kłódki.

3. Zdjąć pokrywę, ciągnąc do góry.
4. Zdjąć blok silnika, ciągnąc do góry.

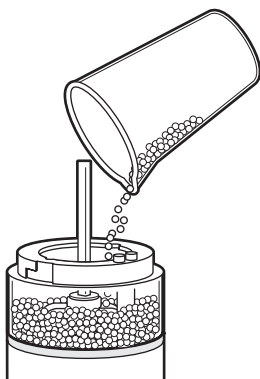

5. Napełnić pojemnik na mielony produkt do maks. 80% kryształkami soli lub ziarnami pieprzu.

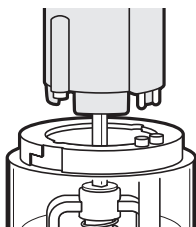

6. Założyć blok silnika z powrotem na pojemnik na mielony produkt. Zwrócić uwagę na poprawną pozycję zestyków oświetlenia.
7. Założyć pokrywę obudowy z powrotem i przekręcić ją do ogranicznika w kierunku zgodnym z ruchem wskazówek zegara.



Zwrócić uwagę na położenie symbolu zamkniętej kłódki.

Młynek jest teraz zablokowany i gotowy do pracy.

Użytkowanie



UWAGA – szkody majątkowe

- Młynek włączać tylko po wsypaniu produktu do mielenia (soli lub pieprzu).

Zaletą młynka jest to, że sól lub pieprz mielimy dopiero wtedy, kiedy potrzebujemy przyprawy. Dzięki temu przyprawa ma większy aromat.

1. Zdjąć wieczko ochronne.
2. Trzymać młynek nad doprawianą potrawą i nacisnąć włącznik/wyłącznik. Mechanizm mielący i lampka są włączone tak długo, jak długo naciśnięty jest włącznik.
3. Po użyciu nałożyć wieczko ochronne z powrotem.



Jeżeli młynek blokuje się, oznacza to, że mechanizm mielący jest zatkany. W tym wypadku należy potrząsnąć nieco młynkiem, ustawić go w odwrotnej pozycji i włączyć na chwilę.

Regulacja stopnia zmielenia

1. Zdjąć wieczko ochronne.
2. Ustawić młynek w odwrotnej pozycji i włączyć go na chwilę, aby odblokować mechanizm mielący.

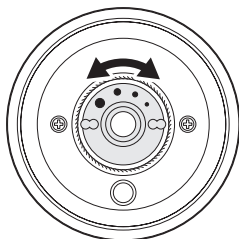

- Przekręcić pokrętło regulacji w środku mechanizmu mielącego w odpowiednim kierunku.

Zwrócić uwagę na oznaczenie na pokrętle regulacji.

Gruby stopień mielenia

- Przekręcić w kierunku przeciwnym do ruchu wskazówek zegara

Drobny stopień mielenia

- Przekręcić w kierunku zgodnym z ruchem wskazówek zegara



Poprzez przekręcenie pokrętła regulacji w kierunku zgodnym z ruchem wskazówek zegara do ogranicznika można także całkowicie zamknąć mechanizm mielący.

Nie naciskać wtedy włącznika/ wyłącznika, ponieważ w tym wypadku mechanizm mielący po krótkim czasie przestanie nadawać się do użytku.

Czyszczenie



UWAGA – szkody majątkowe

- Młynka lub jego części nie można zanurzać w wodzie lub innych cieczach.

- Przetrzeć młynek do czysta miękką, lekko zwilżoną ściereczką.
- Pojemnik na mielony produkt można czyścić łagodnym płynem do mycia naczyń. Następnie należy go dokładnie wysuszyć.

Przechowywanie

Jeżeli młynek nie jest używany przez dłuższy czas:

- Wyjąć baterie.
- Usunąć zmielony produkt z pojemnika i oczyścić pojemnik.
- Młynek należy przechowywać w suchym i zabezpieczonym przed mrozem miejscu.

Usterka/środek zaradczy

Usterka	Możliwa przyczyna
Brak działania	<ul style="list-style-type: none">▪ Baterie wyczerpane lub włożone nieprawidłowo?
Młynek pracuje, ale nic nie wydostaje się na zewnątrz.	<ul style="list-style-type: none">▪ Wieczko ochronne zdjęte?▪ Pokrętko regulacji stopnia zmielenia przekręcone omyłkowo aż do ogranicznika?



Jeżeli lampka nie świeci, naprawa lub wymiana lampki jest niemożliwa.

Deklaracja zgodności

Firma Waagen-Schmitt GmbH oświadcza niniejszym, że elektryczne młynki do soli i pieprzu KG 1900-1, KG 1900-2 i KG 1900-3 są zgodne z dyrektywami 2014/30/EU i 2011/65/EU.

Deklaracja traci ważność, jeżeli w przedmiocie dokonano zmian, które nie zostały z nami uzgodnione.

Hamburg, marzec 2021 r.
Waagen-Schmitt GmbH



Utylizacja

Produkt należy utylizować zgodnie z przepisami obowiązującymi w danym kraju. Kompletnie informacje dotyczące utylizacji znajdują się w pełnej wersji instrukcji obsługi.

Utylizacja opakowania



Opakowanie należy utylizować zgodnie z jego rodzajem. Tektura i karton powinny trafić do pojemnika na papier, folia do pojemnika na surowce wtórne.

Utylizacja produktu

Produkt należy utylizować zgodnie z przepisami obowiązującymi w danym kraju.



Urządzeń nie wolno wyrzucać razem ze zwykłymi odpadami domowymi

Po zakończeniu okresu użytkowania produkt należy przekazać do odpowiedniej utylizacji. Surowce wtórne znajdujące się w urządzeniu zostaną przekazane do recyklingu, co zmniejszy zanieczyszczenie środowiska. Zużyte urządzenie należy oddać do punktu zbiórki odpadów elektrycznych lub do punktu zbiórki surowców wtórnych. Więcej informacji można uzyskać od lokalnego zakładu utylizacji lub administracji gminy.



Baterii i akumulatorów nie wolno wyrzucać razem z odpadami domowymi

Wszystkie baterie i akumulatory należy oddawać do punktu zbiórki w gminie, dzielnicy lub sklepie. W ten sposób baterie i akumulatory mogą trafić do ekologicznej utylizacji.

Уважаемый клиент!

Вы выбрали для покупки высококачественный и фирменный продукт, который сочетает в себе интеллектуальные функции с исключительным дизайном. Богатый опыт бренда ADE гарантирует высокий технический стандарт и проверенное качество. Мы желаем вам восхитительных моментов.

Ваша команда ADE.

Общая информация

Об этом руководстве



Данное руководство по эксплуатации описывает, как безопасно эксплуатировать и обслуживать устройство.

Храните данное руководство по эксплуатации в надежном месте для дальнейшего использования. Если вы передадите этот продукт кому-то другому, передайте также и это руководство по эксплуатации. Несоблюдение данного руководства по эксплуатации может привести к травмам или повреждению вашего изделия.

Объяснение символов



Этот символ в сочетании со словом опасность предупреждает о серьезных травмах.



Этот символ в сочетании со словом предупреждение предупреждает о травмах средней и легкой степени тяжести.



Этот символ в сочетании со словом Примечание предупреждает о материальном ущербе.



Этот символ указывает на дополнительную информацию и общие Примечания.

Содержание

Общая информация	74
Комплектация	75
Безопасность.....	76
Технические данные	78
Гарантия.....	78
Внешний вид.....	79
Установка/замена батареек.....	80
Заполнение мельницы.....	81
Использование	82
Очистка	83
Хранение	83
Ошибка/Исправление	84
Декларация соответствия.....	84
Утилизация	84

Комплектация

- Электрическая мельница для соли и перца
- Батарейки типа LR/R03 (AAA), 1.5 V  (6x)
- Инструкция

Использование по назначению

Это устройство предназначено для частного использования.

Устройство не рекомендуется для коммерческого или бытового использования на кухнях персонала в магазинах, офисах и других коммерческих помещениях.

Безопасность

- Этот продукт может использоваться детьми в возрасте от 8 лет и старше, а также лицами с ограниченными физическими, сенсорными или умственными способностями или не имеющими опыта и знаний, если они находятся под наблюдением или были проинструктированы о безопасном использовании продукта и понимают риски, которые могут возникнуть.
- Дети не должны играть с прибором.
- Уборка и техническое обслуживание не должны выполняться детьми, если им не исполнилось 8 лет и они не находятся под наблюдением взрослых.
- Батарейки, проглоченные, могут быть опасны для жизни. Поэтому вы должны хранить этот прибор и батарейки в недоступном для детей месте. Если батарейка была проглочена, необходимо немедленно обратиться за медицинской помощью.

Опасность для детей

- Храните упаковочный материал вдали от детей. Существует риск удушья при проглатывании. Также обратите внимание, что дети не тянут упаковочный материал на голову.

Опасность пожара/горения и/или взрыва

- При неправильной замене батареек существует опасность взрыва. Заменяйте батарейки только батарейками того же или эквивалентного типа. Обратите внимание на “технические данные”.
- Батарейки не должны перезаряжаться, повторно активироваться другими средствами, демонтироваться, бросаться в огонь. В противном случае существует повышенный риск взрыва и утечки; кроме того, газы могут вырваться наружу!
- Избегайте контакта аккумуляторной жидкости с кожей, глазами и слизистой оболочкой. В случае контакта немедленно промойте пораженные участки большим количеством чистой воды и обратитесь к врачу.

Примечания материальном ущербе

- Мельница или ее части не должны быть погружены в воду или другие жидкости. Это может повредить прибор.
- Извлеките батарейки из мельницы, если они разряжены или если мельница не будет использоваться в течение длительного периода времени. Таким образом, вы избежите повреждений, которые могут возникнуть в результате утечки аккумуляторной кислоты.
- Не подвергайте батарейки воздействию каких-либо экстремальных условий, например, при хранении их на нагревателях или под прямыми солнечными лучами. Повышенный риск утечки!
- Убедитесь, что батарейки вставлены с правильной полярностью (+/ -), чтобы избежать повреждения устройства. Опасность взрыва!
- При необходимости очистите контакты батареек и устройства перед их установкой.
- Всегда заменяйте все батарейки одновременно. Не используйте разные типы батареек, марок или аккумуляторы с разной емкостью. Опасность взрыва!
- Камера измельчения должна быть заполнена максимум на 80%. Сырость может вызвать

расширение кристаллов соли, что может привести к взрыву камеры.

- Включайте мельницу только тогда, когда она заполнена. В противном случае жернова могут быть повреждены.
- Не вносите никаких изменений в устройство. Производите ремонт только в специализированной мастерской и обратите внимание на гарантийные условия. Непрофессиональный ремонт может привести к повреждению устройства.
- Не чистите мельницу твердыми, грубыми или абразивными чистящими средствами. В противном случае поверхность может быть поцарапана.

Технические данные

Модель:	Электрическая мельница для соли и перца KG 1900-1 (mint) KG 1900-2 (rot) KG 1900-3 (schwarz)
Батарейки:	6x LR/R03 (AAA) / 1,5 V 
Номинальный ток:	900 mA
Размеры:	ø 57 x 205 мм
Дистрибьютор:	Waagen-Schmitt GmbH Neuer Höltigbaum 15 22143 Hamburg, Germany

Наша продукция постоянно развивается и совершенствуется. По этой причине конструктивные и технические изменения возможны в любое время.

Гарантия

Компания Waagen-Schmitt GmbH гарантирует в течение 2 лет с момента покупки бесплатное исправление дефектов путем ремонта или обмена. В случае возникновения претензии по гарантии, пожалуйста, верните продукт с доказательством покупки (чек) вашему дилеру (с указанием причины претензии).

Эксклюзивный дистрибьютор в РФ ООО «Премиум Кофе Солюшнз» +7(499)341-19-95.
Официальный сервисный центр ООО «ДС-Сервис» +7 (495) 971-75-32 <https://dsservise.ru/>

Внешний вид

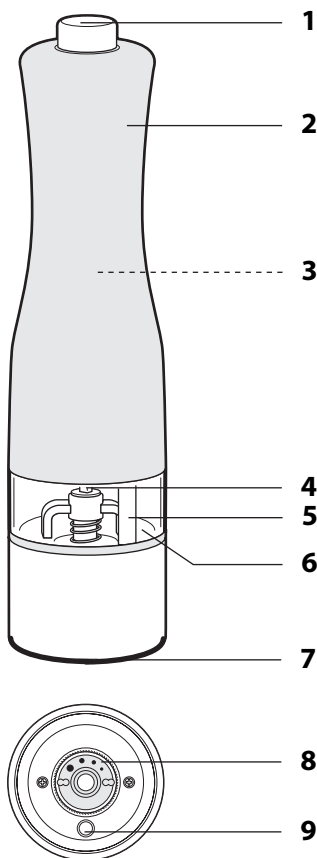

- 1 Вкл/выкл кнопка
- 2 Крышка корпуса
- 3 Блок двигателя и отсек для батареек (под крышкой корпуса)
- 4 Жернова
- 5 Смотровое стекло
- 6 Измельчительная камера для соли или перца
- 7 Защитный колпачок
- 6 Регулятор помола
- 9 Светодиодная лампочка

Установка/замена батареек

Для работы устройства требуются шесть батареек типа LR/R03 1,5 В (входят в комплект поставки).

1. Крепко держитесь за дно мельницы.
2. Поверните крышку корпуса против часовой стрелки до упора другой рукой.

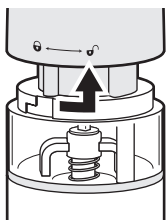

Обратите внимание на положение символа открытого замка.

1. Потяните крышку вверх.

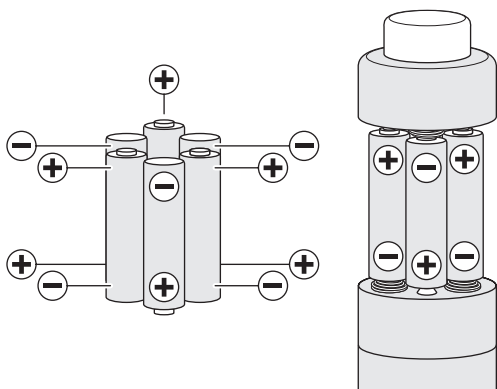

2. Извлеките старые батарейки. Обратите внимание на информацию об утилизации батареек.
3. Вставьте шесть батареек (смотрите “Технические данные”), как показано на диаграмме. Обратите внимание на правильную полярность (+/-).
4. Замените крышку корпуса и поверните ее по часовой стрелке до упора.



Обратите внимание на положение символа закрытого замка.



- Если мельницы для соли и перца больше не работает, батарейки надо менять.
- Всегда меняйте все батарейки одновременно.
- Используйте только тот тип батареек, который указывается в разделе “Технические данные”.
- Утилизируйте старые батареи экологическим способом (смотрите раздел “утилизация”).

Заполнение мельницы

1. Крепко возьмитесь за дно мельницы.
2. Поверните крышку корпуса против часовой стрелки до упора другой рукой.



Обратите внимание на положение символа открытого замка.

3. Снимите крышку корпуса, потянув вверх.
4. Снимите блок двигателя, потянув вверх.



5. Заполните камеру измельчения максимально на 80% кристаллами соли или перцем.

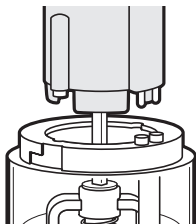

6. Поставьте блок двигателя обратно в камеру измельчения. Убедитесь, что контакт

для освещения находится в правильном положении.

7. Закройте крышку корпуса и поверните ее по часовой стрелке до упора.



Обратите внимание на положение символа закрытого замка.

Мельница теперь готова к использованию.

Использование



Внимание-повреждение прибора

- Включайте мельницу только тогда, когда она наполнена солью или перцем.

Мельница позволяет вам молоть соль или перец прямо тогда, когда они вам нужны. Это означает, что специи будут более ароматны.

1. Снимите защитный колпачок.
2. Держите мельницу над едой, которую вы хотите приправить, и нажмите кнопку вкл/выкл. Жернова и подсветка будут работать до тех пор, пока переключатель удерживается нажатым.
3. После использования закройте защитный колпачок.



Если мельница застревает, это означает, что жернова заблокированы. Если это произойдет, слегка встряхните мельницу, переверните ее вверх дном и ненадолго включите.

Установка степени помола

1. Снимите защитный колпачок.
2. Переверните мельницу вверх дном и включите ее на короткое время, чтобы очистить жернова.

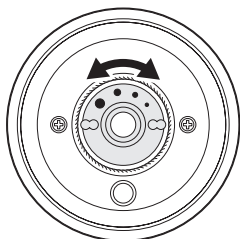

3. Поверните ручку регулятора в середине жерновов в соответствующую сторону. Обратите внимание на маркировку на ручке настройки.

Крупный помол

- Поверните против часовой стрелки

Мелкий помол

- Поверните по часовой стрелке



Жернова можно полностью закрыть, повернув ручку настройки по часовой стрелке до упора. **В этом случае не нажимайте кнопку вкл/выкл, так как это быстро разрушит жернова.**

Очистка



Внимание-повреждение прибора

- Мельница или ее части не должны погружаться в воду или другие жидкости.

1. Протрите мельницу мягкой, слегка влажной тканью.
2. Камеру для измельчения можно очистить мягким моющим средством для мытья посуды в воде. После этого тщательно высушите.

Хранение

Если мельница не будет использоваться в течение длительного периода времени:

1. Извлеките батарейки.
2. Извлеките содержимое из камеры измельчения и очистите ее.
3. Храните мельницу в сухом, незамерзающем месте.

Ошибка/Исправление

Ошибка	Возможная причина
Не включается	<ul style="list-style-type: none">▪ Батарейки разряжены или вставлены неправильно?
Мельница работает, но ничего не выходит.	<ul style="list-style-type: none">▪ Вы удалили защитный колпачок?▪ Вы случайно не повернули ручку настройки помола по часовой стрелке до упора?



Если подсветка перестает работать, ее невозможно отремонтировать или заменить.

Декларация соответствия

Компания Waagen-Schmitt GmbH настоящим заявляет, что электрические мельницы для соли и перца KG 1900-1, KG 1900-2 и KG 1900-3 соответствуют стандартам 2014/30/EU и 2011/65/EU.

Настоящая декларация теряет свою силу, если в пункт, который не был согласован с нами заранее, вносятся какие-либо изменения.

Hamburg, март 2021
Waagen-Schmitt GmbH



Утилизация

Утилизируйте продукт в соответствии с правилами, действующими в вашей стране. Вы найдете полную информацию об утилизации в полном руководстве по эксплуатации.

Утилизация упаковки



Утилизируйте упаковку с аналогичными материалами. Утилизируйте картон с макулатурой и пленки с перерабатываемыми материалами.

Утилизация продукта

Утилизируйте продукт в соответствии с правилами, действующими в вашей стране.



Устройство не должно выбрасываться в обычные бытовые отходы.

В конце срока службы изделие должно быть утилизировано надлежащим образом. Доставьте старое устройство в пункт сбора электронных отходов или на склад вторичной переработки. Для получения дополнительной информации обратитесь в местную фирму по удалению отходов или в местный административный орган.



Стандартные и перезаряжаемые аккумуляторы не следует выбрасывать вместе с бытовыми отходами.

Все стандартные и перезаряжаемые батарейки должны быть доставлены в местный или районный пункт сбора или в розничную сеть. Таким образом, такие батарейки могут быть утилизированы экологическим способом.

