

ADE

Quarz-Wecker

Quartz alarm clock | Despertador de cuarzo | Réveil à quartz
Sveglia al quarzo | Budzik kwarcowy



© I. Schmitt-Menzel / Friedrich Streich, WDR mediagroup GmbH

Deutsch

English

Español

Français

Italiano

Polski

Bedienungsanleitung

CK 1803 | 1804 | 1805

Operating instructions | Instrucciones de operación

Mode d'emploi | Istruzioni per l'uso | Instrukcja obsługi



Liebe Kundin, lieber Kunde !

Sie haben sich für den Kauf eines qualitativ hochwertigen Produkts der Marke ADE entschieden, das intelligente Funktionen mit einem außergewöhnlichen Design vereint. Mit diesem Wecker haben Sie die Uhrzeit stets präzise im Blick. Die langjährige Erfahrung der Marke ADE stellt einen technisch hohen Standard und bewährte Qualität sicher.

Wir wünschen Ihnen jederzeit ein entspanntes Timing!

Ihr ADE Team

Lieferumfang

- Quarz-Wecker
- 2 Batterien R6 (AA), 1,5 V
- Bedienungsanleitung

Inhaltsverzeichnis

Lieferumfang	2
Allgemeines.....	4
Bestimmungsgemäßer Gebrauch	5
Sicherheit	5
Technischen Daten	7
Auf einen Blick.....	8
Inbetriebnahme.....	9
Uhrzeit einstellen	10
Wecken.....	10
Reinigen.....	11
Störung / Abhilfe	11
Konformitätserklärung.....	12
Garantie	12
Entsorgen.....	12

Allgemeines

Über diese Anleitung



Diese Bedienungsanleitung beschreibt den sicheren Umgang und die Pflege des Artikels. Bewahren Sie diese Bedienungsanleitung auf, falls Sie später etwas nachlesen möchten. Wenn Sie den Artikel an jemand anderen weitergeben, geben Sie auch diese Anleitung mit. Die Nichtbeachtung dieser Bedienungsanleitung kann zu Verletzungen oder Schäden am Artikel führen.

Zeichenerklärung



Dieses Symbol in Verbindung mit dem Wort **GEFAHR** warnt vor schweren Verletzungen.



Dieses Symbol in Verbindung mit dem Wort **WARNUNG** warnt vor Verletzungen mittleren und leichten Grades.



Dieses Symbol in Verbindung mit dem Wort **HINWEIS** warnt vor Sachschäden.



Dieses Symbol kennzeichnet zusätzliche Informationen und allgemeine Hinweise.

Bestimmungsgemäßer Gebrauch

Dieser Wecker ist für den Privatgebrauch in trockenen Innenräumen konzipiert.

Sicherheit

- Dieser Artikel kann von Kindern ab 8 Jahren und darüber sowie von Personen mit verringerten physischen, sensorischen oder mentalen Fähigkeiten oder Mangel an Erfahrung und Wissen benutzt werden, wenn sie beaufsichtigt oder bezüglich des sicheren Gebrauchs des Artikels unterwiesen wurden und die daraus resultierenden Gefahren verstehen.
- Kinder dürfen nicht mit dem Artikel spielen.
- Reinigung und Benutzerwartung dürfen nicht von Kindern vorgenommen werden, es sei denn, sie sind 8 Jahre oder älter und werden beaufsichtigt.
- Batterien können bei Verschlucken lebensgefährlich sein. Artikel und Batterien für Kleinkinder unerreichbar aufbewahren.
- Falls eine Batterie verschluckt wurde, sofort medizinische Hilfe in Anspruch nehmen.

GEFAHR für Kinder

- Halten Sie Kinder vom Verpackungsmaterial fern. Bei Verschlucken besteht Erstickungsgefahr.

GEFAHR von Brand/Verbrennung und/oder Explosion

- Explosionsgefahr bei unsachgemäßem Auswechseln der Batterien. Batterien nur durch denselben oder gleichwertigen Batterietyp ersetzen. „Technische Daten“ beachten.
- Batterien dürfen nicht geladen, mit anderen Mitteln reaktiviert, auseinander genommen, ins Feuer geworfen oder kurzgeschlossen werden. Ansonsten erhöhte Explosions- und Auslaufgefahr, außerdem können Gase entweichen!
- Kontakt der Batterieflüssigkeit mit Haut, Augen und Schleimhäuten vermeiden. Bei Kontakt betroffene Stellen sofort mit reichlich klarem Wasser ausspülen und umgehend Arzt aufsuchen.

HINWEIS vor Sachschäden

- Wecker vor starken Stößen, Erschütterungen und Feuchtigkeit schützen.
- Batterien aus dem Artikel nehmen, wenn diese verbraucht ist oder Wecker länger nicht benutzt werden soll. Dies vermeidet Schäden, die durch Auslaufen entstehen können.
- Beim Einsetzen und Wechseln der Batterien auf die richtige Polarität (+/-) achten.

- Batterien keinen extremen Bedingungen aussetzen, indem diese z. B. auf Heizkörpern oder unter direkter Sonneneinstrahlung gelagert werden. Erhöhte Auslaufgefahr!
- Batterie- und Gerätekontakte bei Bedarf vor dem Einlegen reinigen.
- Nur Batterien des gleichen Typs einsetzen.
- Keine Änderungen an dem Artikel vornehmen. Reparaturen nur von einer Fachwerkstatt durchführen lassen. Unsachgemäß durchgeführte Reparaturen können erhebliche Gefährdungen für den Benutzer verursachen.

Technischen Daten



Modell:	Quarz-Wecker CK 1803 (rosa), CK 1804 (blau), CK 1805 (hellblau)
Akku:	2x R6 (AA), 1,5 V 
Bemessungsstrom:	220 mA
Inverkehrbringer:	Waagen-Schmitt GmbH Hammer Steindamm 27-29 22089 Hamburg, Germany

Unsere Produkte werden ständig weiterentwickelt und verbessert.

Aus diesem Grund sind Design- und technische Änderungen jederzeit möglich.

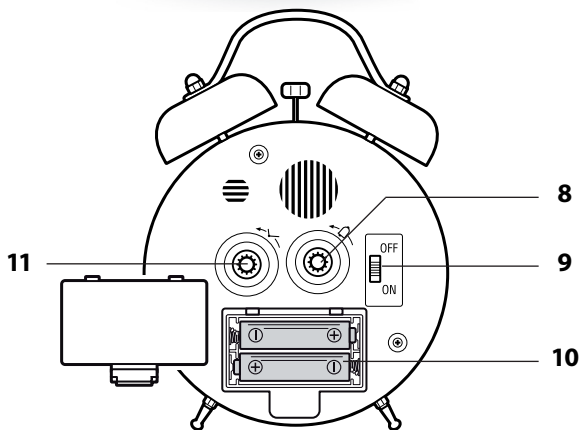
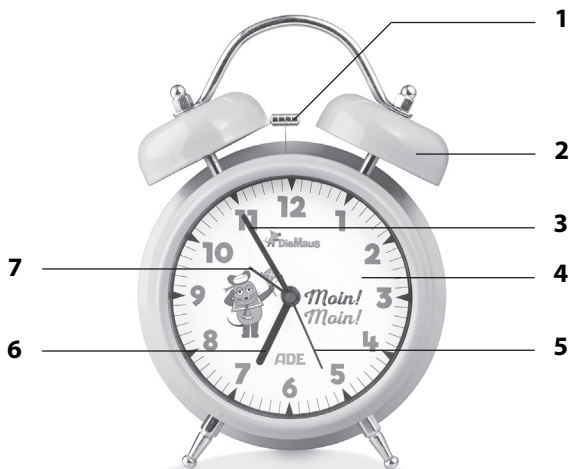
Auf einen Blick



- 1 Klöppel
- 2 Glocke
- 3 Minutenzeiger
- 4 Ziffernblatt
- 5 Sekundenzeiger
- 6 Stundenzeiger
- 7 Weckzeitzeiger
- 8 Weckzeit-Einstellrad 
- 9 Ein- /Ausshalter für Weckfunktion **ON/OFF**
- 10 Batteriefach für 2x R6 (AA)
- 11 Uhrzeit-Einstellrad 

Inbetriebnahme

1. Drücken Sie die Verschlusslasche in Richtung Batteriefachdeckel und nehmen Sie den Batteriefachdeckel ab.
2. Legen Sie die Batterien so ein, wie auf dem Boden des Batteriefachs abgebildet. Achten Sie auf die richtige Polarität (+/-).
3. Setzen Sie den Batteriefachdeckel wieder auf. Die Verschlusslasche muss hörbar einrasten.

Hinweise zum Batterienwechsel:

- Batterien müssen gewechselt werden, wenn die Zeiger stehen bleiben.
- Verwenden Sie nur den Batterietyp verwenden, der in den „Technischen Daten“ angegeben ist.
- Entsorgen Sie alte Batterien umweltgerecht, siehe „Entsorgen“.

Uhrzeit einstellen

- Stellen Sie mit dem Uhrzeit-Einstellrad  die Uhrzeit ein. Drehen Sie das Einstellrad nur in die abgebildete Pfeilrichtung.

Wecken

Weckzeit einstellen und aktivieren

1. Stellen Sie mit dem Weckzeit-Einstellrad  die Uhrzeit ein. Drehen Sie das Einstellrad nur in die abgebildete Pfeilrichtung.
2. Stellen Sie den Ein- /Ausschalter für die Weckfunktion auf **ON**, um die Weckfunktion einzuschalten.

Geweckt werden

Zur eingestellten Zeit werden Sie vom Doppelglocken-Läutwerk geweckt.

Autostopp-Funktion

Wenn Sie den Alarm nicht ausschalten, schaltet sich der Alarm nach ca. 30 Minuten automatisch aus.

Nach 12 Stunden wird der nächste Alarm automatisch ausgelöst.

Weckfunktion ausschalten

- Stellen Sie den Ein- /Ausschalter für die Weckfunktion auf **OFF**, um die Weckfunktion auszuschalten.

Reinigen

- Entstauben Sie den Wecker bei Bedarf mit einem weichen, trockenen Tuch.
- Hartnäckigere Verschmutzungen können Sie mit einem leicht angefeuchteten Tuch entfernen.

Störung/Abhilfe

Störung	Mögliche Ursache
Keine Funktion.	<ul style="list-style-type: none"> ▪ Batterien leer oder falsch herum eingelegt?
Wecker weckt nicht.	<ul style="list-style-type: none"> ▪ Ein-/Ausschalter zum Aktivieren der Weckfunktion auf ON geschoben?

Konformitätserklärung

Hiermit erklärt die Waagen-Schmitt GmbH, dass der Quarz-Wecker CK 1803, 1804 und 1805 den Richtlinien 2014/30/EU und 2011/65/EU entsprechen.

Die Erklärung verliert ihre Gültigkeit, falls an dem Gerät eine nicht mit uns abgestimmte Änderung vorgenommen wurde.

Hamburg, Juni 2018
Waagen-Schmitt GmbH



Garantie

Sehr geehrte Kundin, sehr geehrter Kunde,
die Firma Waagen-Schmitt GmbH garantiert für 2 Jahre ab Kaufdatum die kostenfreie Behebung von Mängeln aufgrund von Material- oder Fabrikationsfehlern durch Reparatur oder Austausch.

Bitte geben Sie den Artikel im Garantiefall mit dem Kaufbeleg (unter Angabe des Reklamationsgrundes) an Ihren Händler zurück.

Entsorgen

Verpackung entsorgen



Entsorgen Sie die Verpackung sortenrein.
Geben Sie Pappe und Karton zum Altpapier,
Folien in die Wertstoff-Sammlung.

Artikel entsorgen

Entsorgen Sie den Artikel entsprechend der Vorschriften, die in Ihrem Land gelten.



Geräte dürfen nicht im normalen Hausmüll entsorgt werden

Am Ende seiner Lebensdauer ist der Artikel einer geordneten Entsorgung zuzuführen. Dabei werden im Gerät enthaltene Wertstoffe der Wiederverwertung zugeführt und die Belastung der Umwelt vermieden. Geben Sie das Altgerät an einer Sammelstelle für Elektroschrott oder einem Wertstoffhof ab. Wenden Sie sich für nähere Auskünfte an Ihr örtliches Entsorgungsunternehmen oder Ihre kommunale Verwaltung.



Batterien und Akkus gehören nicht in den Hausmüll

Alle Batterien und Akkus müssen bei einer Sammelstelle der Gemeinde, des Stadtteils oder im Handel abgegeben werden. Dadurch können Batterien und Akkus einer umwelt-schonenden Entsorgung zugeführt werden.

Dear Customer!

You have chosen to purchase a high-quality ADE brand product, which combines intelligent functions with an exceptional design. With this alarm clock, you always have a precise time in view. The wealth of experience of the ADE brand ensures a high technical standard and proven quality.

We wish you easy timing at any time!

Your ADE Team

Scope of delivery

- Quartz alarm clock
- 2 batteries R6 (AA), 1.5 V
- Operating manual

Table of Contents

Scope of delivery	14
General information	16
Intended use	17
Safety	17
Technical data.....	19
Overview	20
Starting up	21
Setting the time	22
Alarm.....	22
Cleaning.....	23
Fault/Remedy	23
Declaration of Conformity	24
Warranty	24
Disposal	24

General information

About this operating manual



This operating manual describes how to operate and maintain your product safely. Keep this operating manual in a safe place for future reference. If you pass this product on to someone else, pass on this operating manual as well. Failure to observe this operating manual may result in injuries or damage to your product.

Explanation of symbols



This symbol combined with the word **DANGER** warns of serious injuries.



This symbol combined with the word **WARNING** warns of moderate and mild injuries.



This symbol combined with the word **NOTE** warns of material damage.



This symbol indicates additional information and general notes.

Intended use

This alarm clock is designed for private use in dry indoor environments.

Safety

- This product may be used by children aged 8 and above, as well as by persons with reduced physical, sensory, or mental capacities or lacking experience and knowledge if they are supervised or have been instructed in the safe use of the product and understand the risks that may arise.
- Children must not play with the product.
- Cleaning and user maintenance must not be carried out by children, unless they are 8 years of age or older and are being supervised.
- Batteries, when swallowed, can be life-threatening. Keep the product and batteries out of reach of small children.
- If a battery has been swallowed, seek medical help immediately.

DANGER for children

- Keep packaging material away from children. There is a risk of choking if swallowed.

RISK of fire/burning and/or explosion

- There is a risk of explosion if the batteries are replaced improperly. Replace the batteries only with the same or an equivalent battery type. Observe the “Technical data”.
- Batteries must not be recharged, reactivated by other means, dismantled, thrown into fire, or short-circuited. Otherwise, there is an increased risk of explosion and leakage; furthermore, gases may escape!
- Avoid contact of the battery fluid with skin, eyes, and mucosa. In case of contact, immediately rinse the affected areas with plenty of clean water and consult a doctor.

NOTE on preventing material damage

- Protect the alarm clock from strong shocks, vibrations, and moisture.
- Remove the batteries from the device when they are depleted or when the alarm clock will not be used for a longer period of time. This prevents damage that may be caused by leakage.
- When inserting and changing batteries, pay attention to the correct polarity (+/-).

- Do not expose the batteries to extreme conditions, for example, by storing them on radiators or under direct sunlight. Increased risk of leakage!
- Clean the battery and device contacts, as needed, before inserting the battery.
- Only use batteries of the same type.
- Do not make any changes to the product. Only allow repairs to be carried out by a specialist workshop. Repairs carried out improperly can considerably endanger the user.

Technical data



Model:	Quartz alarm clock CK 1803 (pink), CK 1804 (blue), CK 1805 (light blue)
Battery:	2x R6 (AA), 1.5 V 
Rated current:	220 mA
Distributor:	Waagen-Schmitt GmbH Hammer Steindamm 27-29 22089 Hamburg, Germany

Our products are constantly being developed and improved.

For this reason, design and technical modifications are possible at any time.

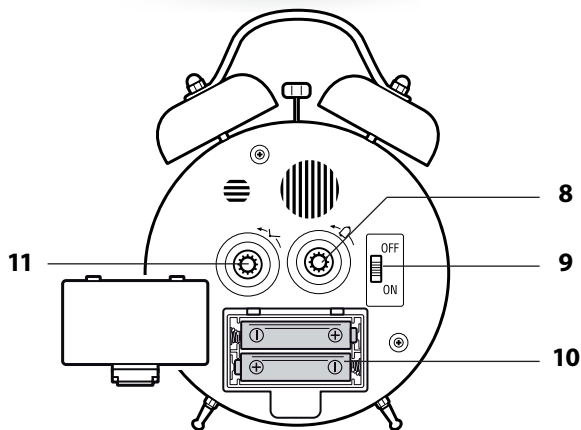
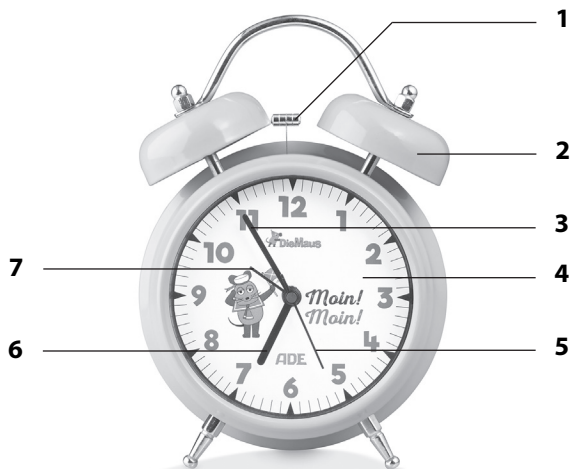
Overview



- 1 Clapper
- 2 Bell
- 3 Minute hand
- 4 Dial
- 5 Second hand
- 6 Hour hand
- 7 Alarm hand
- 8 Alarm knob 
- 9 On/off switch for alarm function **ON/OFF**
- 10 Battery compartment for 2x R6 (AA)
- 11 Time knob 

Starting up

1. Push the locking tab towards the battery compartment cover and remove the battery compartment cover.
2. Insert the batteries as indicated at the bottom of the battery compartment. Pay attention to the correct polarity (+/-).
3. Replace the battery compartment cover.
The locking tab must snap audibly into place.

Notes on changing the battery:

- When the hands stop, the batteries must be changed.
- Only use the battery type specified in the “Technical data”.
- Dispose of old batteries in an environmentally appropriate way (see “Disposal”).

Setting the time

- Use the time knob  to set the time. Turn the knob only in the direction of the arrow shown.

Alarm

Setting and enabling the alarm time

1. Use the alarm knob  to set the time. Turn the knob only in the direction of the arrow shown.
2. Set the on/off switch for the alarm function to **ON** to enable the alarm function.

Waking up

At the set time, you will wake up to the twin bell ringing.

Auto-stop function

If you do not switch off the alarm, it will turn off automatically after approx. 30 minutes.

After 12 hours, the next alarm will be triggered automatically.

Disabling the alarm function

- Set the on/off switch for the alarm function to **OFF** to disable the alarm function.

Cleaning

- Remove dust from the alarm clock with a soft, dry cloth, if necessary.
- More stubborn dirt can be removed with a slightly damp cloth.

Fault/Remedy

Fault	Possible cause
No function.	<ul style="list-style-type: none"> ▪ Are the batteries empty or inserted the wrong way around?
The alarm clock does not trigger.	<ul style="list-style-type: none"> ▪ Is the on/off switch to enable the alarm function pushed to ON?

Declaration of Conformity

Waagen-Schmitt GmbH hereby declares that the quartz alarm clock CK 1803, 1804, and 1805 complies with EU directives 2014/30/EU and 2011/65/EU.

The declaration will lose its validity if any modification is made to the device without our consent.

Hamburg, June 2018
Waagen-Schmitt GmbH



Warranty

Dear Customer, Waagen-Schmitt GmbH warrants for 2 years from the purchase date the cost-free rectification of defects in material and workmanship through repair or exchange.

In the event of a warranty claim, please return the product with the proof of purchase (specifying the reason for claim) to your dealer.

Disposal

Disposing of the packaging



Dispose of the packaging with similar materials. Dispose of cardboard with waste paper and of films with recyclable materials.

Disposing of the product

Dispose of the product in accordance with the regulations that apply in your country.



Devices must not be disposed of in normal household waste

At the end of its life, the product must be disposed of in an appropriate way. In this way, valuable materials contained in the device will be recycled and the burden on the environment avoided. Bring the old device to a collection point for electronic waste or to a recycling depot. For more information, contact your local waste disposal firm or your local administrative body.



Standard and rechargeable batteries should not be disposed of along with household waste

All standard and rechargeable batteries must be brought to a local or district collection point or to the retailer. Such standard and rechargeable batteries can thus be disposed of in an environmentally friendly way.

¡Estimada/o cliente!

Se ha decidido por la compra de un producto de gran calidad de la marca ADE, que aúna unas funciones inteligentes con un diseño extraordinario. Con este despertador, siempre tendrá a la vista la hora exacta. La larga experiencia de la marca ADE le asegura unos elevados estándares técnicos y es garantía de calidad.

¡Le deseamos una planificación de tiempo relajada!

El equipo de ADE

Material suministrado

- Despertador de cuarzo
- 2 pilas R6 (AA), 1,5 V
- Manual de instrucciones

Índice

Material suministrado.....	26
Información general.....	28
Uso adecuado.....	29
Seguridad.....	29
Datos técnicos.....	31
De un vistazo.....	32
Puesta en funcionamiento.....	33
Ajustar la hora.....	34
Despertador.....	34
Limpieza.....	35
Problema/Solución.....	35
Declaración de conformidad.....	36
Garantía.....	36
Eliminación.....	36

Información general

Acerca de estas instrucciones



Este manual de instrucciones describe el manejo seguro y el cuidado del artículo. Conserve este manual de instrucciones por si necesita volver a consultarlo. Si le entrega el artículo a otra persona, acompáñelo también de estas instrucciones. Si no se tienen en cuenta las recomendaciones de este manual de instrucciones, pueden producirse lesiones o daños en el artículo.

Explicación de símbolos



Este símbolo unido a la palabra PELIGRO advierte de heridas graves.



Este símbolo unido a la palabra ADVERTENCIA advierte de heridas de grado medio o leve.



Este símbolo unido a la palabra INDICACIÓN advierte de daños materiales.



Este símbolo significa información adicional e indicaciones generales.

Uso adecuado

Este despertador está concebido para el uso particular en un espacio interior seco.

Seguridad

- Este artículo puede ser utilizado por niños mayores de 8 años y por personas con discapacidad física, sensorial o mental o con falta de experiencia o conocimientos, siempre que estén supervisados o se les instruya sobre el uso seguro del artículo y comprendan los riesgos que pueden producirse.
- Los niños no deben jugar con el artículo.
- La limpieza y el mantenimiento por parte del usuario no deben ser realizados por niños, salvo que sean mayores de 8 años y estén supervisados.
- Las pilas pueden suponer un peligro de muerte si se ingieren. Mantenga el artículo y las pilas fuera del alcance de los niños.
- En caso de ingerirse una pila, debe acudir inmediatamente en busca de asistencia médica.

RIESGOS para los niños

- Mantenga a los niños lejos del material de embalaje. Existe riesgo de asfixia por ingestión.

RIESGO de incendio/combustión y/o explosión

- Peligro de explosión debido a una sustitución incorrecta de las pilas. Cambie las pilas únicamente por otras iguales o del mismo tipo. Tenga en cuenta los "Datos técnicos".
- Las pilas no deben cargarse, reactivarse con otros medios, desmontarse, arrojarse al fuego o cortocircuitarse. En caso contrario, existe un riesgo mayor de explosión y fuga y además pueden producirse gases.
- Evite el contacto del líquido de las pilas con la piel, ojos y mucosas. En caso de contacto, limpie inmediatamente la zona afectada con agua limpia y acuda al médico sin pérdida de tiempo.

ADVERTENCIA ante posibles daños materiales

- Proteja el despertador de golpes fuertes, sacudidas y de la humedad.
- Retire las pilas del artículo si están gastadas o si no se va a usar el despertador durante un largo periodo de tiempo. De este modo, se evitan daños que podrían producirse por posibles fugas.
- Cuando coloque y cambie las pilas, preste atención a la polaridad correcta (+/-).

- No someta las pilas a condiciones extremas, por ejemplo, no las coloque sobre superficies calientes ni a la luz directa del sol. ¡Riesgo elevado de fugas!
- Cuando sea necesario, limpie los contactos del aparato y de las pilas antes de colocarlas.
- Utilice exclusivamente pilas del mismo tipo.
- No lleve a cabo ninguna modificación en el artículo. Realice las reparaciones únicamente en un taller especializado. Las reparaciones realizadas de forma inadecuada pueden suponer un riesgo elevado para el usuario.

Datos técnicos



Modelo:	Despertador de cuarzo CK 1803 (rosa), CK 1804 (azul), CK 1805 (azul claro)
Batería:	2x R6 (AA), 1,5 V 
Intensidad de corriente:	220 mA
Distribuidor:	Waagen-Schmitt GmbH Hammer Steindamm 27-29 22089 Hamburgo, Alemania

Nuestros productos se están desarrollando y mejorando continuamente.

Por este motivo, cabe la posibilidad de que en cualquier momento pudiera haber cambios en el diseño o modificaciones técnicas.

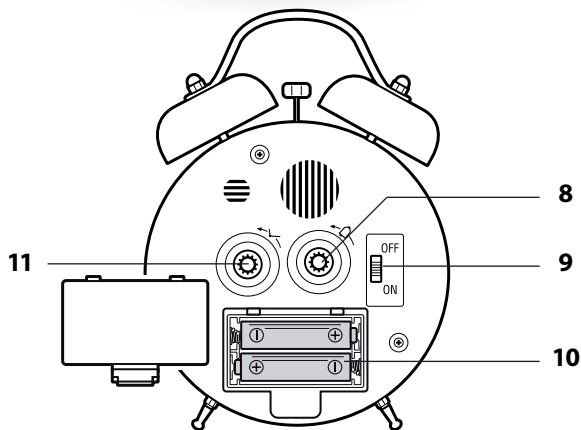
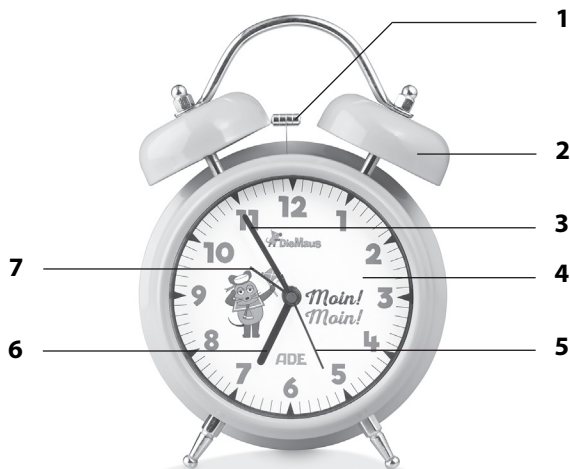
De un vistazo



- 1 Martillo
- 2 Campana
- 3 Minutero
- 4 Esfera
- 5 Segundero
- 6 Aguja de las horas
- 7 Aguja del despertador
- 8 Rueda de ajuste del despertador 
- 9 Interruptor de conexión y desconexión del despertador **ON/OFF**
- 10 Compartimento de las pilas para 2 x R6 (AA)
- 11 Rueda de ajuste de la hora 

Puesta en funcionamiento

1. Presione la lengüeta de cierre hacia la tapa del compartimento de la pila y retírela.
2. Coloque la pila tal y como se muestra en el fondo del compartimento. Preste atención a la polaridad correcta (+/-).
3. Vuelva a colocar la tapa del compartimento de las pilas. La solapa debe encajar de forma audible.

Indicaciones para la sustitución de las pilas:

- Hay que cambiar las pilas cuando se paren las agujas.
- Utilice únicamente el tipo de pilas especificado en los “Datos técnicos”.
- Elimine las pilas usadas siguiendo la normativa medioambiental, consulte “Eliminación”.

Ajustar la hora

- Ajuste la hora con la rueda de ajuste de la hora . Gire la rueda de ajuste únicamente en el sentido indicado por la flecha.

Despertador

Seleccionar y activar la hora del despertador

1. Ajuste la hora del despertador con la rueda de ajuste de la hora . Gire la rueda de ajuste únicamente en el sentido indicado por la flecha.
2. Coloque el interruptor de conexión/desconexión del despertador en **ON** para activar la función despertador.

Despertarse

A la hora seleccionada le despertará el sonido de las dos campanas.

Función Autostop

Si no la desconecta, la alarma se detendrá automáticamente después de 30 minutos.

Pasadas 12 horas, la alarma sonará nuevamente.

Desactivar la función despertador

- Coloque el interruptor de conexión/desconexión del despertador en **OFF** para desactivar la función despertador.

Limpieza

- Cuando sea necesario, quite el polvo al despertador con un paño suave y seco.
- La suciedad más pegada puede limpiarse con un paño ligeramente húmedo.

Problema/Solución

Problema	Causa posible
Sin función.	<ul style="list-style-type: none"> ▪ ¿Se han gastado las pilas o están mal colocadas?
No funciona el despertador.	<ul style="list-style-type: none"> ▪ ¿Ha colocado el interruptor para activar/desactivar la función despertador en ON?

Declaración de conformidad

Por la presente, Waagen-Schmitt GmbH declara que los despertadores de cuarzo CK 1803, 1804 y 1805 cumplen las directivas 2014/30/UE y 2011/65/UE.

La declaración perderá su validez en caso de se haya realizado una modificación en el aparato sin haber sido previamente aprobada por nuestra parte.

Hamburgo, junio 2018
Waagen-Schmitt GmbH



Garantía

Estimadas(os) clientes, la empresa Waagen-Schmitt GmbH garantiza durante 2 años a partir de la fecha de compra, la eliminación de los defectos debidos a fallos de material o fabricación, mediante reparación o cambio del equipo.

En caso de solicitar la aplicación de la garantía, lleve el artículo a su distribuidor con el justificante de compra (explicando el motivo de la reclamación).

Eliminación

Eliminación del embalaje



Elimine el embalaje separando los materiales. Lleve el papel y cartón al contenedor de cartón y las láminas al de plásticos.

Eliminación del artículo

Elimine el artículo conforme a la normativa correspondiente aplicable en su país.



Los aparatos no deben eliminarse con la basura doméstica normal

El artículo debe ser eliminado de forma adecuada al final de su vida útil. Para ello, se deben reciclar las piezas del aparato y así evitar un daño al medio ambiente. Deposite el aparato antiguo en un punto de recogida de restos electrónicos o desechos reciclables. Para más información, diríjase a su empresa de recogida de residuos o administración local.



Las pilas y baterías no son residuos domésticos

Todas las pilas y baterías deben depositarse en los puntos de recogida del ayuntamiento, del distrito o en los comercios. De este modo, puede realizarse la eliminación de pilas y baterías de una forma respetuosa con el medio ambiente.

Chère cliente, cher client,

Nous sommes ravis que vous ayez choisi un appareil de haute qualité de la marque ADE, qui allie des fonctions intelligentes à un design exceptionnel. Ce réveil vous permettra d'être toujours à l'heure. Les années d'expérience de la marque ADE garantissent une haute technicité et une qualité éprouvée.

Nous vous souhaitons d'agréables moments en toute ponctualité !

L'équipe ADE

Contenu de l'emballage

- Réveil à quartz
- 2 piles R6 (AA), 1,5 V
- Mode d'emploi

Table des matières

Contenu de l'emballage.....	38
Généralités.....	40
Utilisation conforme.....	41
Sécurité.....	41
Données techniques.....	43
Vue d'ensemble.....	44
Mise en marche initiale.....	45
Régler l'heure.....	46
Réveil.....	46
Nettoyage.....	47
Problèmes/solutions.....	47
Déclaration de conformité.....	48
Garantie.....	48
Mise au rebut.....	48

Généralités

À propos de ce mode d'emploi



Ce mode d'emploi décrit l'utilisation conforme ainsi que les procédures d'entretien de l'article. Conservez ce manuel pour toute référence ultérieure. Si vous cédez l'article à une tierce personne, transmettez-lui également ce mode d'emploi. Le non-respect de ce mode d'emploi peut entraîner des blessures ou endommager l'article.

Légende



Ce symbole, associé au mot DANGER, prévient de blessures graves.



Ce symbole, associé au mot ATTENTION, prévient de blessures moyennes et légères.



Ce symbole, associé au mot AVERTISSEMENT, prévient de dommages matériels.



Ce symbole désigne des informations supplémentaires ainsi que des indications d'ordre général.

Utilisation conforme

Ce réveil est conçu pour un usage privé dans des espaces intérieurs secs.

Sécurité

- Cet article peut être utilisé par des enfants dès l'âge de 8 ans ainsi que par des personnes aux capacités physiques, sensorielles ou mentales limitées ou de peu d'expérience et de connaissances si ceux-ci sont sous surveillance ou ont été instruits de l'utilisation conforme de l'article et comprennent les risques qui en découlent.
- Les enfants ne doivent pas jouer avec cet article.
- Le nettoyage et l'entretien ne doivent pas être réalisés par des enfants, à moins qu'ils aient 8 ans révolus et soient sous surveillance.
- Les piles peuvent être dangereuses pour la santé en cas d'ingestion. Placez l'appareil et ses piles hors de portée des petits enfants.
- Si une pile venait à être ingérée, demandez une aide médicale d'urgence.

DANGER pour les enfants

- Tenez les matériaux d'emballage hors de portée des enfants. Il existe un risque d'étouffement en cas d'ingestion.

DANGER d'incendie/brûlure et/ou d'explosion

- Risque d'explosion en cas de remplacement non conforme des piles. Remplacez les piles uniquement par des piles du même type ou similaires. Respectez les caractéristiques techniques.
- Les piles ne doivent pas être chargées, réactivées avec d'autres moyens, démontées, jetées au feu ou court-circuitées. Autrement, le risque d'explosion ou de fuite augmente, par ailleurs des gaz peuvent s'échapper !
- Éviter le contact du liquide de la pile avec la peau, les yeux et les muqueuses. En cas de contact, rincer immédiatement et abondamment à l'eau claire et consulter rapidement un médecin.

AVERTISSEMENT sur les dommages matériels

- Mettez l'appareil à l'abri des chocs violents, des secousses et de l'humidité.
- Retirez les piles du réveil lorsqu'elles sont usagées ou lorsque vous avez l'intention de laisser le réveil inutilisé pendant une période prolongée. Ceci évite les dommages susceptibles de se produire du fait des fuites.
- Veiller au respect de la polarité (+/-) lors de l'insertion ou du remplacement des piles.

- Évitez de soumettre les piles à des conditions extrêmes, par ex. en les posant sur un objet chaud ou à la lumière directe du soleil. Risque accru de fuite pour les piles !
- Si besoin, nettoyer les bornes de la pile et de l'appareil avant l'insertion.
- Utilisez impérativement des piles du même type.
- Ne modifiez pas les composants de l'appareil. Les réparations doivent être uniquement effectuées par un atelier spécialisé. Toute réparation incorrecte peut entraîner de graves dangers pour l'utilisateur.

Données techniques



Modèle :	Réveil à quartz CK 1803 (rose), CK 1804 (bleu), CK 1805 (bleu ciel)
Pile :	2x R6 (AA), 1,5 V 
Intensité nominale :	220 mA
Distributeur :	Waagen-Schmitt GmbH Hammer Steindamm 27-29 22089 Hambourg - Allemagne

Nos produits font l'objet de développements et d'améliorations continuels.

Pour cette raison, des modifications de design et des modifications techniques peuvent survenir à tout moment.

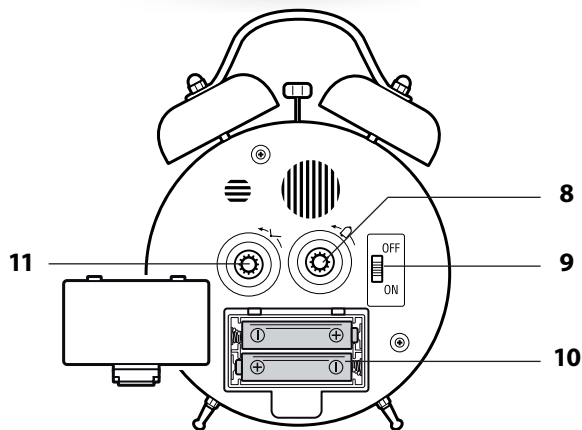
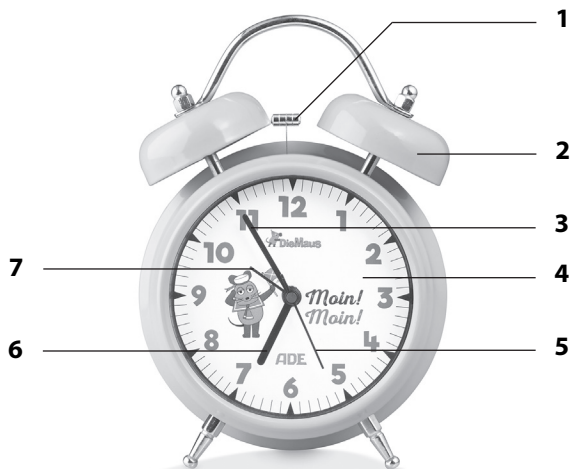
Vue d'ensemble



- 1 Marteau
- 2 Cloche
- 3 Aiguille des minutes
- 4 Cadran
- 5 Aiguille des secondes
- 6 Aiguille des heures
- 7 Aiguille d'heure de réveil
- 8 Molette de réglage de l'heure de réveil 
- 9 Sélecteur d'activation du réveil **ON/OFF**
- 10 Compartiment pour 2 piles R6 (AA)
- 11 Molette de réglage de l'heure 

Mise en marche initiale

1. Poussez la languette de fermeture vers le couvercle du compartiment à piles et retirez le couvercle.
2. Insérez les piles selon la configuration illustrée sur le fond du compartiment à piles. Veillez à la bonne polarité (+/-).
3. Repositionnez le couvercle du compartiment à piles. La fermeture du couvercle doit produire un son audible.

Indications pour le remplacement des piles :

- Les piles doivent être changées lorsque les aiguilles s'arrêtent.
- N'utilisez que le type de pile indiqué dans les « Caractéristiques techniques ».
- Éliminez les piles usagées dans le respect de l'environnement, voir « Mise au rebut ».

Régler l'heure

- Réglez l'heure actuelle à l'aide de la molette de réglage de l'heure . Ne tournez la molette que dans le sens indiqué par la flèche.

Réveil

Régler et activer l'heure de réveil

1. Réglez l'heure de réveil à l'aide de la molette de réglage de l'heure de réveil . Ne tournez la molette que dans le sens indiqué par la flèche.
2. Pour activer l'heure de réveil, faites passer le sélecteur d'activation en position **ON**.

Au moment du réveil

À l'heure choisie, vous serez réveillé par le déclenchement du mécanisme à marteau et double cloche.

Fonction d'arrêt automatique

Si vous n'arrêtez pas vous-même le réveil, l'alarme s'éteindra automatiquement au bout d'environ 30 minutes.

L'alarme se redéclenche automatiquement toutes les douze heures.

Désactivation de la fonction d'alarme

- Pour désactiver l'heure de réveil, faites passer le sélecteur d'activation en position **OFF**.

Nettoyage

- Si nécessaire, dépoussiérez le réveil à l'aide d'un chiffon doux et sec.
- Pour enlever les taches, utilisez uniquement un chiffon légèrement humidifié.

Problèmes/solutions

Dysfonctionnement	Cause possible
L'appareil ne fonctionne pas.	<ul style="list-style-type: none">▪ Piles déchargées ou insérées à l'envers ?
Le réveil ne sonne pas.	<ul style="list-style-type: none">▪ Le sélecteur d'activation a-t-il été mis en position ON ?

Déclaration de conformité

Waagen-Schmitt GmbH déclare par la présente que le réveil à quartz CK 1803, 1804 ou 1805 correspond aux directives européennes 2014/30/UE et 2011/65/UE.

La déclaration perd sa validité si l'appareil subit une modification sans notre accord.

Hambourg, juin 2018
Waagen-Schmitt GmbH



Garantie

Très chers clients, l'entreprise Waagen-Schmitt GmbH garantit pendant 2 ans, à compter de la date d'acquisition, la compensation des défauts matériels ou de fabrication par le remplacement ou la réparation du produit.

Dans le cas où vous souhaitez faire usage de cette garantie, veuillez remettre l'article ainsi que la preuve d'achat (en indiquant les raisons de votre réclamation) à votre revendeur.

Mise au rebut

Élimination de l'emballage



Éliminez les emballages de façon conforme. Jetez le papier et le carton avec les papiers de récupération, les plastiques dans les collecteurs de matières recyclables.

Mise au rebut de l'article

Veillez éliminer l'article selon les prescriptions en vigueur dans votre pays en matière de traitement des déchets.



Les appareils électriques ne doivent pas être éliminés avec les déchets ménagers classiques

À la fin de sa durée de vie, l'article doit être soumis à une élimination contrôlée. Ainsi, les matières utiles contenues dans l'appareil pourront être recyclées, avec un moindre impact sur l'environnement. Déposez l'appareil usagé dans un point de collecte pour les déchets électroniques ou dans un centre de recyclage. Pour plus d'informations, adressez-vous à votre service de collecte local ou à votre municipalité.



Les piles et batteries ne doivent pas être éliminées avec les déchets ménagers

Toutes les piles et batteries doivent être déposées dans un point de collecte de votre localité ou rapportées à leur point d'achat. Les piles et batteries seront ainsi traitées dans le respect de l'environnement.

Gentile cliente,

La ringraziamo per aver scelto un prodotto di alta qualità della ADE che unisce funzioni intelligenti e un design fuori dal comune. Con questa sveglia si ha costantemente sotto controllo l'ora esatta. La lunga esperienza della ADE garantisce standard tecnici elevati e qualità consolidata.

Auguriamo un tempismo rilassato in qualsiasi momento!

Il Suo team ADE

Ambito della fornitura

- Sveglia al quarzo
- 2 Batterie di tipo R6 (AA), 1,5 V
- Istruzioni per l'uso

Indice dei contenuti

Ambito della fornitura	50
Informazioni generali.....	52
Destinazione d'uso	53
Sicurezza.....	53
Caratteristiche tecniche.....	55
Descrizione	56
Messa in funzione	57
Impostazione dell'ora	58
Sveglia	58
Pulizia.....	59
Risoluzione dei problemi.....	59
Dichiarazione di conformità.....	60
Garanzia	60
Smaltimento.....	60

Informazioni generali

Informazioni sulle presenti istruzioni per l'uso



Queste istruzioni per l'uso descrivono l'utilizzo sicuro e la cura del prodotto. Conservarle per eventuali consultazioni future. In caso di cessione del prodotto a terzi, consegnare anche le presenti istruzioni per l'uso. La mancata osservanza delle istruzioni per l'uso può causare lesioni alle persone o danni al prodotto.

Descrizione dei simboli



Questo simbolo accompagnato dalla parola **PERICOLO** mette in guardia contro il rischio di gravi lesioni.



Questo simbolo accompagnato dalla parola **AVVERTENZA** indica il rischio di lesioni di lieve o media entità.



Questo simbolo accompagnato dalla parola **ATTENZIONE** indica il rischio di danni alle cose.



Questo simbolo indica ulteriori informazioni o indicazioni generali.

Destinazione d'uso

Questa sveglia è stata progettata per l'uso privato in ambienti interni asciutti.

Sicurezza

- Il dispositivo può essere utilizzato da bambini con un'età superiore a 8 anni e da persone che hanno capacità fisiche, sensoriali o mentali ridotte, oppure con mancanza di esperienza o di conoscenza, solo sotto la supervisione di una persona responsabile o se hanno ricevuto e compreso le istruzioni e i pericoli che potrebbero manifestarsi durante l'uso del dispositivo.
- I bambini non devono giocare con questo articolo.
- I bambini possono eseguire le operazioni di pulizia e manutenzione solo se di età superiore agli 8 anni e sotto la supervisione di una persona adulta.
- L'ingestione delle batterie può costituire un pericolo mortale. Tenere articolo e batterie fuori dalla portata dei bambini piccoli.
- In caso di ingestione della batteria, consultare immediatamente un medico.

PERICOLO per i bambini

- Tenere lontano dalla portata dei bambini il materiale di imballaggio. In caso di ingestione sussiste il pericolo di soffocamento.

PERICOLO di incendio, ustioni e/o esplosione

- La sostituzione non corretta delle batterie può costituire un pericolo di esplosione. Sostituire le batterie solo con batterie dello stesso tipo o equivalenti. Si veda "Dati tecnici".
- Le batterie non devono essere ricaricate, riattivate con altri mezzi, smontate, buttate nel fuoco o messe in cortocircuito. Altrimenti, sussiste un forte rischio di esplosione o perdita e potrebbero svilupparsi vapori tossici!
- Evitare il contatto del liquido delle batterie con la pelle, gli occhi e le mucose. In caso di contatto sciacquare immediatamente con abbondante acqua pulita e consultare immediatamente il medico.

ATTENZIONE ai danni materiali

- Proteggere la sveglia da forti urti, vibrazioni e umidità.
- Rimuovere le batterie dal prodotto quando sono scariche o se si prevede di non utilizzare la sveglia per lungo tempo. In tal modo si eviteranno danni causati da eventuali perdite di liquido dalle batterie.
- Durante l'inserimento e la sostituzione delle batterie, prestare attenzione alla corretta polarità (+/-).

- Non sottoporre le batterie a temperature estreme, ad esempio conservandole vicino a termosifoni o alla luce diretta del sole. Serio rischio di fuoriuscita di liquido!
- Se necessario, pulire i contatti del dispositivo e delle batterie prima di inserirle.
- Inserire solo batterie dello stesso tipo.
- Non apportare alcuna modifica all'articolo. Rivolgersi esclusivamente ad un tecnico specializzato per la riparazione del prodotto. Riparazioni non eseguite correttamente possono essere causa di seri pericoli per l'utente.

Caratteristiche tecniche



Modello:	Sveglia al quarzo CK 1803 (rosa), CK 1804 (blu), CK 1805 (azzurro chiaro)
Batteria ricaricabile:	2 di tipo R6 (AA) da 1,5 V 
Corrente nominale:	220 mA
Distributore:	Waagen-Schmitt GmbH Hammer Steindamm 27-29 22089 Amburgo, Germania

I nostri prodotti sono costantemente sviluppati e perfezionati.

Pertanto, modifiche tecniche e nel design sono possibili in qualsiasi momento.

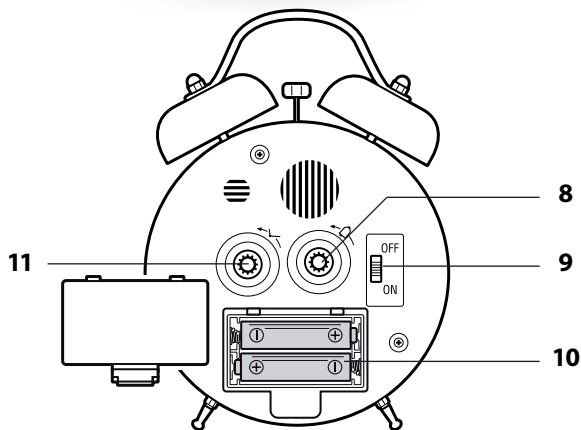
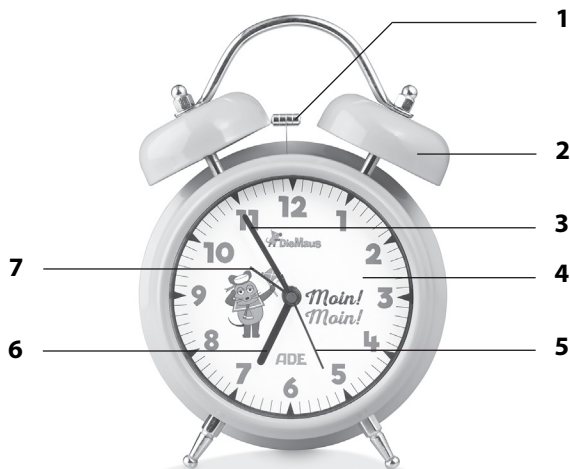
Descrizione



- 1 Batacchio
- 2 Campanella
- 3 Lancetta dei minuti
- 4 Quadrante
- 5 Lancetta dei secondi
- 6 Lancetta delle ore
- 7 Lancetta della sveglia
- 8 Rotella di regolazione della sveglia 
- 9 Interruttore **ON/OFF** per attivare e disattivare la funzione della sveglia
- 10 Vano batterie, 2 batterie LR6 (AA)
- 11 Rotella di regolazione dell'ora 

Messa in funzione

1. Spingere la linguetta di bloccaggio verso il coperchio del vano batteria e rimuovere quest'ultimo.
2. Inserire la batteria come indicato sul fondo del vano batterie. Prestare attenzione alla corretta polarità (+/-).
3. Fissare nuovamente il coperchio del vano batterie fino a quando la linguetta scatta in posizione.

Indicazioni sulla sostituzione delle batterie:

- Le batterie devono essere sostituite quando le lancette si fermano.
- Utilizzare solo il tipo di batterie indicato nella scheda dei "Dati tecnici".
- Provvedere allo smaltimento corretto delle batterie, vedi "Smaltimento".

Impostazione dell'ora

- Impostare l'ora con l'apposita rotella di regolazione . Girare la rotella di regolazione solo nella direzione della freccia.

Sveglia

Impostazione e attivazione della sveglia

1. Impostare l'ora della sveglia con l'apposita rotella di regolazione . Girare la rotella di regolazione solo nella direzione della freccia.
2. Spostare l'interruttore della sveglia su **ON** per attivare la funzione della sveglia.

Risveglio

All'ora impostata sarete svegliati dal suono della doppia campana.

Funzione di interruzione automatica

Se non viene disattivata manualmente, la sveglia si spegne automaticamente dopo circa 30 minuti.

Dopo 12 ore suonerà automaticamente la sveglia successiva.

Disattivazione della sveglia

- Spostare l'interruttore della sveglia su **OFF**, per disattivare la funzione della sveglia.

Pulizia

- Se necessario, eliminare la polvere dalla sveglia con un panno morbido asciutto.
- Eliminare lo sporco ostinato con un panno leggermente umido.

Risoluzione dei problemi

Problema	Possibile causa
La sveglia non funziona.	<ul style="list-style-type: none">▪ Le batterie sono scariche o sono state installate in modo errato?
La sveglia non suona.	<ul style="list-style-type: none">▪ L'interruttore della sveglia è stato spostato su ON?

Dichiarazione di conformità

Con la presente la Waagen-Schmitt GmbH dichiara, che la sveglia al quarzo CK 1803, 1804 e 1805 è conforme alle direttive 2014/30/UE e 2011/65/UE

La presente dichiarazione perde ogni sua validità qualora al dispositivo vengano apportate modifiche senza la nostra autorizzazione.

Amburgo, giugno 2018
Waagen-Schmitt GmbH



Garanzia

Gentile cliente, la ditta Waagen-Schmitt GmbH garantisce la riparazione o la sostituzione gratuita dell'unità per un periodo di 2 anni a partire dalla data di acquisto, nel caso di difetti di materiale o fabbricazione del prodotto.

A tale scopo, consegnare al rivenditore il prodotto e la prova di acquisto (citando i motivi del reclamo).

Smaltimento

Smaltimento dell'imballaggio



Smaltire l'imballaggio nella raccolta differenziata. Conferire il cartone nella raccolta della carta e la pellicola in quella del materiale riciclabile.

Smaltimento del prodotto

Smaltire il prodotto secondo le norme vigenti nel proprio paese.



Il dispositivo non deve essere smaltito con i normali rifiuti domestici

Al termine della sua vita utile, l'apparecchio deve essere smaltito in modo appropriato. In tal modo si rende possibile il riutilizzo del materiale riciclabile contenuto nell'apparecchio limitando l'impatto sull'ambiente. Smaltire l'apparecchio usato presso un centro di raccolta per rifiuti elettrici o un centro di riciclaggio. Per ulteriori informazioni rivolgersi alla ditta di smaltimento locale o alla propria amministrazione comunale.



Le batterie e gli accumulatori non devono essere smaltiti con i rifiuti domestici

Le batterie e gli accumulatori devono essere consegnati presso un centro di raccolta comunale o di quartiere, oppure presso il proprio rivenditore, al fine di garantire il loro smaltimento in modo rispettoso dell'ambiente.

Szanowny Kliencie!

Zakupiony wysokiej jakości produkt marki ADE łączy w sobie inteligentne funkcje z wyjątkową stylistyką. Budzik umożliwia precyzyjne kontrolowanie czasu. Wieloletnie doświadczenie marki ADE gwarantuje wysoki standard techniczny oraz sprawdzoną jakość. Życzymy zawsze poczucia czasu bez pośpiechu!

Zespół ADE

Zakres dostawy

- Budzik kwarcowy
- 2 baterii R6 (AA), 1,5 V
- Instrukcja obsługi

Spis treści

Zakres dostawy	62
Informacje ogólne.....	64
Użycie zgodne z przeznaczeniem.....	65
Bezpieczeństwo.....	65
Dane techniczne.....	67
W skrócie	68
Uruchomienie.....	69
Ustawienie godziny	70
Budzenie.....	70
Czyszczenie	71
Usterka / środek zaradczy	71
Deklaracja zgodności.....	72
Gwarancja	72
Utylizacja.....	72

Informacje ogólne

O instrukcji



Niniejsza instrukcja obsługi zawiera opis bezpiecznej obsługi i pielęgnacji artykułu. Instrukcję obsługi należy przechowywać w celu jej późniejszego wykorzystania. Jeżeli produkt będzie przekazywany innej osobie, należy przekazać również tę instrukcję. Nieprzestrzeganie instrukcji obsługi może spowodować obrażenia ciała lub uszkodzenie produktu.

Objaśnienie znaków



Ten symbol w połączeniu ze słowem **NIEBEZPIECZEŃSTWO** ostrzega przed poważnymi obrażeniami ciała.



Ten symbol w połączeniu ze słowem **OSTRZEŻENIE** ostrzega przed obrażeniami ciała średniego i lekkiego stopnia.



Ten symbol w połączeniu ze słowem **WSKAZÓWKA** ostrzega przed stratami materialnymi.



Ten symbol oznacza dodatkowe informacje i ogólne wskazówki.

Użycie zgodne z przeznaczeniem

Budzik jest przeznaczony do użytku prywatnego w suchych pomieszczeniach wewnętrznych.

Bezpieczeństwo

- Ten produkt może być używany przez dzieci od 8. roku życia oraz przez osoby z ograniczonymi zdolnościami fizycznymi, sensorycznymi lub umysłowymi bądź takie, którym brakuje doświadczenia i wiedzy, tylko wtedy, gdy są nadzorowane lub przeszły przeszkolenie z zakresu bezpiecznego użytkowania produktu i rozumieją wynikające z tego niebezpieczeństwa.
- Dzieci nie mogą bawić się produktem.
- Dzieci nie mogą czyścić ani serwisować urządzenia, chyba że mają co najmniej 8 lat i są nadzorowane.
- Połknięcie baterii stanowi zagrożenie dla życia. Produkt i baterie należy przechowywać w miejscach niedostępnych dla dzieci.
- W przypadku połknięcia baterii należy natychmiast zwrócić się o pomoc medyczną.

NIEBEZPIECZEŃSTWO dla dzieci

- Materiały opakowaniowe należy przechowywać z dala od dzieci. Połknięcie grozi uduszeniem.

NIEBEZPIECZEŃSTWO pożaru/obrażeń i/lub wybuchu

- Niebezpieczeństwo wybuchu w przypadku niewłaściwej wymiany baterii. Baterie należy wymieniać tylko na ten sam lub podobny rodzaj. Przestrzegać parametrów z punktu „Dane techniczne”.
- Baterii nie wolno ładować, reaktywować w inny sposób, rozkładać na części, wrzucać w ogień lub powodować ich zwarcia. W innym przypadku grozi niebezpieczeństwo wybuchu lub wycieku kwasu z baterii bądź ulotnienia się gazów!
- Unikać kontaktu kwasu z baterii ze skórą, oczami oraz śluzówką. W przypadku kontaktu z kwasem z baterii natychmiast przemyć wspomniane miejsca dużą ilością czystej wody oraz niezwłocznie skontaktować się z lekarzem.

WSKAZÓWKA dotycząca strat materialnych

- Chronić budzik przed gwałtownymi uderzeniami, wstrząsami i wilgocią.
- Wyjąć baterię po zużyciu lub w przypadku, gdy budzik nie będzie używany przez dłuższy czas. Unikać szkód, które mogą powstać wskutek wycieku.
- Wkładając baterie lub wymieniając je na nowe, należy uważać na właściwe położenie biegunów (+/-).

- Nie przechowywać baterii w skrajnych warunkach, np. na grzejnikach lub w miejscach narażonych na bezpośrednie promieniowanie słoneczne. Podwyższone niebezpieczeństwo wycieku!
- W razie potrzeby wyczyścić styki urządzenia i baterii przed ich włożeniem.
- Stosować wyłącznie baterie tego samego typu.
- Nie dokonywać zmian w produkcie. Naprawy należy przeprowadzać w wykwalifikowanym serwisie. Nieprawidłowo wykonane naprawy mogą spowodować poważne zagrożenia dla użytkownika.

Dane techniczne



Model:	Budzik kwarcowy CK 1803 (różowy), CK 1804 (niebieski), CK 1805 (jasnoniebieski)
Akumulator:	2x R6 (AA), 1,5 V 
Prąd znamionowy:	220 mA
Dystrybutor:	Waagen-Schmitt GmbH Hammer Steindamm 27-29 22089 Hamburg, Niemcy

Nasze produkty są stale rozwijane i usprawniane.

Z tego powodu zawsze możliwe są zmiany w wyglądzie i zmiany techniczne.

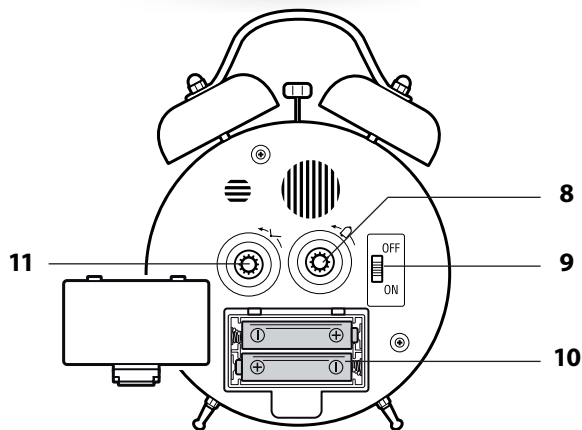
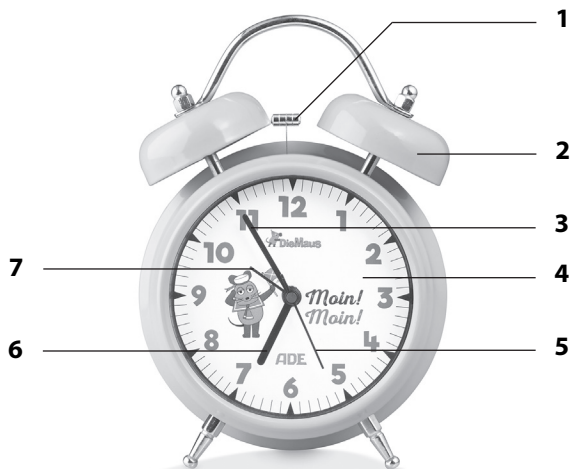
W skrócie



- 1 Serce dzwonka
- 2 Dzwonek
- 3 Minutnik
- 4 Tarcza
- 5 Sekundnik
- 6 Wskazówka godzinowa
- 7 Wskazówka budzika
- 8 Pokrętko do ustawiania godziny budzenia 
- 9 Włącznik/wyłącznik budzika **ON/OFF**
- 10 Komora na baterie, 2x R6 (AA)
- 11 Pokrętko do ustawiania godziny 

Uruchomienie

1. Wcisnąć zatrzask zamykający w kierunku pokrywy komory baterii i zdjąć pokrywę komory baterii.
2. Włożyć baterie tak, jak przedstawiono na spodzie komory baterii. Zwrócić przy tym uwagę na ich prawidłową biegunowość (+/-).
3. Ponownie założyć pokrywę komory na baterie. Zaczep zamykający musi zatrzasknąć się w słyszalny sposób.

Wskazówki dotyczące wymiany baterii:

- Baterie należy wymienić, kiedy wskazówki przestaną się poruszać.
- Używać tylko typu baterii podanego w rozdziale „Dane techniczne”.
- Utylizować stare baterie w sposób ekologiczny, patrz „Utylizacja”.

Ustawienie godziny

- Ustawić czas za pomocą pokrętła do ustawiania godziny . Obracać pokrętłem tylko w kierunku zgodnym ze strzałką.

Budzenie

Ustawianie i aktywacja godziny budzenia

1. Ustawić czas za pomocą pokrętła do ustawiania godziny budzenia . Obracać pokrętłem tylko w kierunku zgodnym ze strzałką.
2. Ustawić włącznik/wyłącznik dla funkcji budzenia na **ON**, aby włączyć budzik.

Budzenie

O wyznaczonej godzinie uruchomi się budzik o podwójnej głośności dzwonka.

Funkcja automatycznego wyłączenia

Jeśli alarm nie zostanie wyłączony, wyłączy się automatycznie po około 30 minutach.

Po 12 godzinach zostanie uruchomiony automatycznie kolejny alarm.

Wyłączanie funkcji budzenia

- Ustawić włącznik/wyłącznik dla funkcji budzenia na **OFF**, aby wyłączyć budzik.

Czyszczenie

- W razie potrzeby budzik należy przetrzeć miękką, suchą ściereczką.
- Bardziej uporczywe zabrudzenia można usunąć lekko zwilżoną ściereczką.

Usterka / środek zaradczy

Usterka	Możliwa przyczyna
Urządzenie nie działa.	<ul style="list-style-type: none">▪ Baterie wyczerpane lub włożone nieprawidłowo?
Budzik nie budzi.	<ul style="list-style-type: none">▪ Czy włącznik/wyłącznik do aktywowania budzika został przesunięty na ON?

Deklaracja zgodności

Firma Waagen-Schmitt GmbH oświadcza niniejszym, iż budzik kwarcowy CK 1803, 1804 i 1805 jest zgodny z obowiązującymi przepisami dyrektyw 2014/30/UE oraz 2011/65/UE.

Niniejsza deklaracja traci swoją ważność przy samowolnej zmianie wprowadzonej w urządzeniu bez uzgodnienia z producentem.

Hamburg, czerwiec 2018
Waagen-Schmitt GmbH



Gwarancja

Szanowny Kliencie, firma Waagen-Schmitt GmbH udziela 2-letniej gwarancji obowiązującej od daty zakupu na bezpłatne usuwanie usterek spowodowanych błędami materiałowymi lub produkcyjnymi poprzez naprawę lub wymianę.

W przypadku korzystania z gwarancji prosimy o zwrócenie sprzedawcy artykułu wraz z dowodem zakupu (podając również powód reklamacji).

Utylizacja

Utylizacja opakowania



Opakowanie należy utylizować zgodnie z jego rodzajem. Tektura i karton powinny trafić do pojemnika na papier, folia do pojemnika na surowce wtórne.

Utylizacja produktu

Produkt należy utylizować zgodnie z przepisami obowiązującymi w danym kraju.



Urządzeń nie wolno wyrzucać razem ze zwykłymi odpadami domowymi

Po zakończeniu okresu użytkowania produkt należy przekazać do odpowiedniej utylizacji. Surowce wtórne znajdujące się w urządzeniu zostaną przekazane do recyklingu, co zmniejszy zanieczyszczenie środowiska. Zużyte urządzenie należy oddać do punktu zbiórki odpadów elektrycznych lub do punktu zbiórki surowców wtórnych. Więcej informacji można uzyskać od lokalnego zakładu utylizacji lub administracji gminy.



Baterii i akumulatorów nie wolno wyrzucać razem z odpadami domowymi

Wszystkie baterie i akumulatory należy oddawać do punktu zbiórki w gminie, dzielnicy lub sklepie. W ten sposób baterie i akumulatory mogą trafić do ekologicznej utylizacji.

