

# Digitale Wetterstation

# ADE

Digital weather station | Estación meteorológica digital | Station météo numérique | Stazione meteorologica digitale | Cyfrowa stacja pogodowa

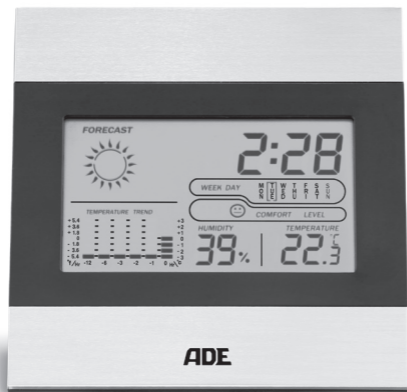

## Bedienungsanleitung

WS 1815

Operating instructions | Instrucciones de operación |  
Mode d'emploi | Istruzioni per l'uso | Instrukcja obsługi



Deutsch

English

Español

Français

Italiano

Polski

# Liebe Kundin, lieber Kunde !

Sie haben sich für den Kauf eines qualitativ hochwertigen Produkts der Marke ADE entschieden, das intelligente Funktionen mit einem außergewöhnlichen Design vereint. Mit dieser Wetterstation haben Sie unterschiedlichste Wetter- und Temperaturdaten immer im Blick. Die langjährige Erfahrung der Marke ADE stellt eine technisch hohen Standard und bewährte Qualität sicher.

Wir wünschen Ihnen viel Freude und Erfolg beim Überwachen und Einsehen der Wetterdaten.

Ihr ADE Team

# Inhaltsverzeichnis

---

Allgemeines.....	4
Bestimmungsgemäßer Gebrauch.....	5
Sicherheit .....	5
Lieferumfang .....	9
Auf einen Blick.....	10
Batterien einlegen/wechseln.....	12
Hinweise zum Standort.....	13
Datum und Uhrzeit einstellen .....	13
Wecken.....	14
Wetterfunktionen .....	16
Wohlfühlindikator .....	18
Sonstige Funktionen.....	18
Störung / Abhilfe .....	20
Technische Daten .....	20
Konformitätserklärung.....	21
Garantie .....	22
Entsorgen.....	22

# Allgemeines

---

## Über diese Anleitung



Diese Bedienungsanleitung beschreibt den sicheren Umgang und die Pflege des Artikels.

Bewahren Sie diese Bedienungsanleitung auf, falls Sie später etwas nachlesen möchten. Wenn Sie den Artikel an jemand anderen weitergeben, geben Sie auch diese Anleitung mit. Die Nichtbeachtung dieser Bedienungsanleitung kann zu Verletzungen oder Schäden am Artikel führen.

## Zeichenerklärung



Dieses Symbol in Verbindung mit dem Wort **GEFAHR** warnt vor schweren Verletzungen.



Dieses Symbol in Verbindung mit dem Wort **WARNUNG** warnt vor Verletzungen mittleren und leichten Grades.



Dieses Symbol in Verbindung mit dem Wort **HINWEIS** warnt vor Sachschäden.



Dieses Symbol kennzeichnet zusätzliche Informationen und allgemeine Hinweise.

## Bestimmungsgemäßer Gebrauch

---

Die Wetterstation zeigt unterschiedliche Wetterdaten an und ermittelt daraus eine lokale Wettervorhersage.

Die Wetterstation zeigt außerdem Datum und Uhrzeit an und verfügt zusätzlich über eine Weckfunktion.

Für die gewerbliche Nutzung in der Wettervorhersage oder in der Wetterdaten-Messung ist die Wetterstation ungeeignet.

## Sicherheit

---

- Dieser Artikel kann von Kindern ab 8 Jahren und darüber sowie von Personen mit verringerten physischen, sensorischen oder mentalen Fähigkeiten oder Mangel an Erfahrung und Wissen benutzt

werden, wenn sie beaufsichtigt oder bezüglich des sicheren Gebrauchs des Artikels unterwiesen wurden und die daraus resultierenden Gefahren verstehen.

- Kinder dürfen nicht mit dem Artikel spielen.
- Reinigung und Benutzerwartung dürfen nicht von Kindern vorgenommen werden, es sei denn, sie sind 8 Jahre oder älter und werden beaufsichtigt.
- Batterien können bei Verschlucken lebensgefährlich sein. Bewahren Sie Gerät und Batterien deshalb für Kleinkinder unerreichbar auf. Wurde eine Batterie verschluckt, muss sofort medizinische Hilfe in Anspruch genommen werden.

## **GEFAHR für Kinder**

- Halten Sie Kinder von Verpackungsmaterial fern. Bei Verschlucken besteht Erstickungsgefahr. Achten Sie auch darauf, dass der Verpackungsbeutel nicht über den Kopf gestülpt wird.

## **GEFAHR von Brand/Verbrennung und/oder Explosion**

- Explosionsgefahr bei unsachgemäßem Auswechseln der Batterien. Ersetzen Sie Batterien nur durch denselben oder einen gleichwertigen Batterietyp. Beachten Sie die „Technischen Daten“.
- Batterien dürfen nicht geladen, mit anderen Mitteln reaktiviert, auseinander genommen, ins Feuer geworfen oder kurzgeschlossen werden. Ansonsten besteht erhöhte Explosions- und Auslaufgefahr, außerdem können Gase entweichen!
- Vermeiden Sie Kontakt der Batterieflüssigkeit mit Haut, Augen und Schleimhäuten. Bei Kontakt spülen Sie die betroffenen Stellen sofort mit reichlich klarem Wasser und suchen Sie umgehend einen Arzt auf.

## **VORSICHT vor Sachschäden**

- Tauchen Sie den Artikel nicht Wasser oder andere Flüssigkeiten.
- Schützen Sie den Artikel vor starken Stößen und Erschütterungen.
- Nehmen Sie die Batterien aus Gerät heraus, wenn diese verbraucht sind oder wenn Sie das Gerät länger nicht benutzen. So vermeiden Sie Schäden, die durch Auslaufen entstehen können.
- Achten Sie beim Einsetzen und Wechseln der Batterien auf die richtige Polarität (+/-).
- Setzen Sie die Batterien keinen extremen Bedingungen aus, indem Sie diese z. B. auf Heizkörpern oder unter direkter Sonneneinstrahlung lagern. Erhöhte Auslaufgefahr!
- Reinigen Sie Batterie- und Gerätekontakte bei Bedarf vor dem Einlegen.
- Setzen Sie nur Batterien des gleichen Typs ein, verwenden Sie keine unterschiedlichen Typen oder gebrauchte und neue Batterien miteinander.



- Nehmen Sie keine Veränderungen an dem Artikel vor. Lassen Sie Reparaturen nur von einer Fachwerkstatt durchführen. Unsachgemäß durchgeführte Reparaturen können erhebliche Gefährdungen für den Benutzer verursachen.

## Lieferumfang

---

- Digitale Wetterstation
- 2 Batterien LR03 (AAA) / 1,5 V
- Bedienungsanleitung

# Auf einen Blick

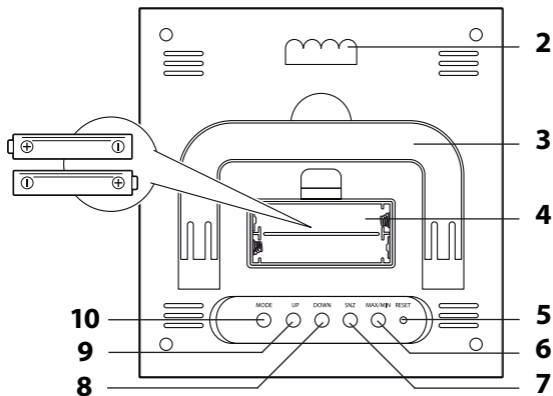
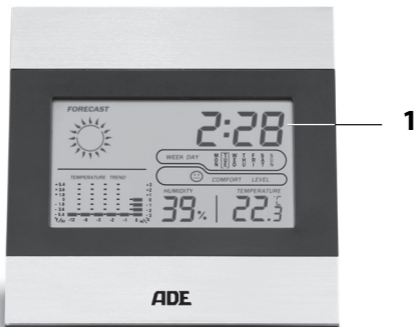

- 1 Display
- 2 Aufhänge-Öse
- 3 ausklappbarer Standfuß
- 4 Batteriefach für 2x LR03 (AAA)
- 5 Taste **RESET**
  - Gerät auf Auslieferungszustand zurücksetzen
- 6 Taste **MAX/MIN**
  - Gespeicherte Wetterdaten abrufen
- 7 Taste **SNZ**
  - Weckwiederholung aktivieren
- 8 Taste **DOWN**
  - Angezeigte Werte ändern (Einstellmodus)
  - Maßeinheit der Temperatur ändern
- 9 Taste **UP**
  - Angezeigte Werte ändern (Einstellmodus)
  - Weckfunktion aktivieren / deaktivieren
  - Umschalten zwischen 12- und 24-Stunden-Anzeige (Uhrzeitformat)
- 10 Taste **MODE**
  - Einstellmodus aufrufen
  - Kalender und Weckzeit anzeigen

# Batterien einlegen/wechseln

---

Für den Gebrauch benötigen Sie 2 Batterien des Typs LR03 (AAA), 1,5 V (im Lieferumfang enthalten).

1. Öffnen Sie das Batteriefach auf der Rückseite.
2. Setzen Sie die Batterien so ein, wie auf dem Boden des Batteriefachs angezeigt. Beachten Sie die richtige Polarität (+/-).
3. Schließen Sie das Batteriefach wieder.

Hinweise zum Batteriewechsel:

- Ein Batteriewechsel wird notwendig, wenn im Display ein Batteriesymbol  oder gar nichts mehr angezeigt wird.
- Verwenden Sie nur den Batterietyp, der in den „Technischen Daten“ angegeben ist.
- Wechseln Sie immer alle Batterien aus.
- Entsorgen Sie alte Batterien umweltgerecht, siehe „Entsorgen“.

Sobald das Gerät mit Strom versorgt wird, ertönt ein Piepton. Nach kurzer Zeit zeigt das Display folgende Werte an:

- Raum-Temperatur
- Luftfeuchtigkeit
- Wohlfühlindikator

# Hinweise zum Standort

---



GEFAHR von schweren Verletzungen

- Bei der Wandinstallation dürfen am Montageort keine elektrischen Kabel, Gas- oder Wasserrohre in der Wand verlegt sein. Beim Bohren der Löcher besteht ansonsten Stromschlaggefahr!
- Das Gerät über einen ausklappbaren Standfuß sowie eine Aufhänge-Öse für die Wandbefestigung.
- Wählen Sie möglichst einen Standort, bei dem das Gerät nicht der direkten Sonneneinstrahlung ausgesetzt ist.

## Datum und Uhrzeit einstellen

---



Wenn zwischen zwei Tastendrücken mehr als ca. 10 Sekunden liegen, wird der Einstellvorgang automatisch beendet und Sie müssen ihn wiederholen.

1. Halten Sie **MODE** gedrückt, bis im Display die Stundenziffer blinkt.
2. Stellen Sie mit **UP** oder **DOWN** die aktuelle Stundenzeit ein.

3. Drücken Sie **MODE**.
  4. Stellen Sie mit **UP** oder **DOWN** die aktuelle Minutenzeit ein.
  5. Drücken Sie 2x **MODE**.  
Im Display werden „MONTH“ und „DATE“ angezeigt.
  6. Halten Sie **MODE** gedrückt, bis im Display die Jahresanzeige blinkt.
  7. Stellen Sie mit **UP** oder **DOWN** das aktuelle Jahr ein.
  8. Drücken Sie **MODE**.
  9. Stellen Sie mit **UP** oder **DOWN** den aktuellen Monat ein.
  10. Drücken Sie **MODE**.
  11. Stellen Sie mit **UP** oder **DOWN** das aktuelle Datum ein.
  12. Drücken Sie wiederholt **MODE**, bis im Display die eingestellte Uhrzeit angezeigt wird.
- Der Vorgang ist abgeschlossen.

## Wecken

---

### Weckzeit einstellen

1. Halten Sie **MODE** gedrückt, bis im Display die Stundenziffer blinkt.
2. Drücken Sie wiederholt **MODE**, bis im Display

„0:00“ oder die zuletzt eingestellte Weckzeit und  angezeigt wird.

3. Halten Sie **MODE** gedrückt, bis im Display die vordere Ziffer blinkt.
4. Stellen Sie mit **UP** oder **DOWN** die gewünschte Weckstunde ein.
5. Drücken Sie **MODE**.
6. Stellen Sie mit **UP** oder **DOWN** die gewünschte Weckminute ein.
7. Drücken Sie wiederholt **MODE**, bis im Display die eingestellte Uhrzeit angezeigt wird.

Der Vorgang ist abgeschlossen.

## Weckfunktion ein- und ausschalten

- Stellen Sie mit der Taste **UP** die Weckfunktion ein und aus.

Sobald neben der Uhrzeit das Wecksymbol  angezeigt wird, ist Weckfunktion aktiviert.

## Geweckt werden

Zur eingestellten Zeit werden Sie von einem Wecksignal geweckt, wobei das Signal mit zunehmender Weckdauer immer intensiver wird.

## Weckalarm ganz ausschalten

- Drücken Sie eine beliebige Taste (außer **SNZ**), um den Alarm zu beenden. Nach 24 Stunden wird der Alarm erneut ausgelöst.

## **Autostopp-Funktion**

Wenn Sie keine Taste drücken, schaltet sich der Alarm nach 2 Minuten automatisch aus. Nach 24 Stunden wird der Alarm erneut ausgelöst.

## **Weckwiederholung (Snooze-Funktion)**

- Drücken Sie 1x die Taste SNZ, wenn das Wecksignal ertönt.

Das Wecksignal verstummt und das Wecksymbol  blinkt. Nach ca. 8 Minuten schaltet sich das Gerät wieder ein und weckt Sie erneut. Dieser Vorgang kann mehrfach wiederholt werden.

## **Wetterfunktionen**

---

### **Wettervorhersage**

Nach der Inbetriebnahme können die Angaben zur Wettervorhersage etwa 12 Stunden noch nicht genutzt werden, da die Wetterstation diese Zeit benötigt, um die Wetterdaten zu sammeln und auszuwerten.

Die Wettervorhersage ergibt sich aus den gemessenen Innentemperaturen und der Luftfeuchtigkeit.



Eine absolut verlässliche Wettervorhersage ist aufgrund dieser Daten alleine nicht möglich.



Die Wettervorhersage wird in Form von vier animierten Anzeigen im Display unter „FORECAST“ dargestellt:

- sonnig
- leicht bewölkt
- bewölkt
- Regen

## Temperatur-Trend

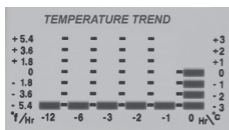

Der Temperatur-Trend wird in Form eines Histogramms der letzten 12 Stunden angezeigt.

## Gespeicherte Wetterdaten

Mit der Taste MAX/MIN erhalten Sie die höchsten und geringsten Werte der letzten 24 Stunden in Bezug auf Temperatur und Luftfeuchtigkeit angezeigt.

- 1x drücken: MAX-Werte werden angezeigt
- 2x drücken: MIN-Werte werden angezeigt
- 3x drücken: normale Display-Anzeige

# Wohlfühlindikator

---

Der Wohlfühlindikator setzt sich aus Temperatur (T) und Luftfeuchtigkeit (L) zusammen.



T: angenehm

L: angenehm



T: etwas zu kühl oder warm

L: etwas zu trocken oder feucht



T: zu kalt oder warm

L: deutlich zu trocken oder feucht

## Sonstige Funktionen

---

### Kalender und Weckzeit anzeigen

- Drücken Sie jeweils **MODE**, um folgende Anzeigen zu erhalten:
  - 1x = Tag und Monat
  - 2x = eingestellte Weckzeit
  - 3x = Uhrzeit (Standardanzeige)

### Uhrzeitformat wechseln

- Halten Sie die Taste **UP** ca. 3 Sekunden gedrückt, um zwischen der 24-Stunden und der 12-Stunden-Anzeige zu wechseln.



Beim 12-Stunden-Format werden Nachmittagsstunden im Display mit „PM“ gekennzeichnet.

## Maßeinheit wechseln

- Drücken Sie die Taste **DOWN**, um die Temperatur in der Maßeinheit °Celsius oder °Fahrenheit angezeigt zu bekommen.

## Wetterstation auf Auslieferungszustand zurücksetzen (RESET)

Setzen Sie die Wetterstation auf ihren Auslieferungszustand zurück, wenn im Display ungewöhnliche bzw. offensichtlich falsche Werte angezeigt werden.

1. Stecken Sie einen dünnen Gegenstand (z. B. eine auseinandergebogene Büroklammer) in die Öffnung **RESET** und üben Sie etwas Druck aus.
2. Ziehen Sie den Gegenstand aus der **RESET**-Öffnung.

Sobald ein Piepton ertönt, wurde der Reset durchgeführt und Sie müssen Uhrzeit und Datum neu einstellen.

# Störung/Abhilfe

Störung	Mögliche Ursache
Die Temperaturangabe erscheint zu hoch.	<ul style="list-style-type: none"><li>▪ Prüfen Sie, ob das Gerät direkter Sonnenstrahlung ausgesetzt ist.</li></ul>
Die Anzeige ist unleserlich, die Funktion ist unklar oder die Werte sind offensichtlich falsch.	<ul style="list-style-type: none"><li>▪ Führen Sie ein RESET durch.</li></ul>

## Technische Daten

Modell:	Digitale Wetterstation WS 1815
Batterien:	2x LR03 (AAA) / 1,5 V 
Messbereich	
▪ Temperatur:	0 °C - 50 °C (32 °F - 122 °F)
▪ relative Luftfeuchtigkeit:	30% - 90%
Auflösung Temperatur:	0,1 °C
Auflösung relative Luftfeuchtigkeit:	1%

Inverkehrbringer:

Waagen-Schmitt GmbH  
Hammer Steindamm 27-29  
22089 Hamburg, Germany

Unsere Produkte werden ständig weiterentwickelt und verbessert. Aus diesem Grund sind Design- und technische Änderungen jederzeit möglich.

## Konformitätserklärung

---

Hiermit erklärt die Waagen-Schmitt GmbH, dass die Wetterstation WS 1815 den Richtlinien 2014/30/EU und 2011/65/EU entspricht.

Die Erklärung verliert ihre Gültigkeit, falls an dem Gerät eine nicht mit uns abgestimmte Änderung vorgenommen wurde.

Hamburg, Mai 2018  
Waagen-Schmitt GmbH  
Hammer Steindamm 27-29  
22089 Hamburg, Germany



# Garantie

---

Sehr geehrte Kundin, sehr geehrter Kunde,  
die Firma Waagen-Schmitt GmbH garantiert für  
2 Jahre ab Kaufdatum die kostenfreie Behebung  
von Mängeln aufgrund von Material- oder Fabri-  
kationsfehlern durch Reparatur oder Austausch.  
Bitte geben Sie den Artikel im Garantiefall mit  
dem Kaufbeleg (unter Angabe des Reklamations-  
grundes) an Ihren Händler zurück.

# Entsorgen

---

## Verpackung entsorgen



Entsorgen Sie die Verpackung  
sortenrein. Geben Sie Pappe und  
Karton zum Altpapier, Folien in die  
Wertstoff-Sammlung.

## Artikel entsorgen

Entsorgen Sie den Artikel entsprechend der Vor-  
schriften, die in Ihrem Land gelten.



### **Geräte dürfen nicht im norma- len Hausmüll entsorgt werden**

Am Ende seiner Lebensdauer ist  
der Artikel einer geordneten Ent-  
sorgung zuzuführen.

Dabei werden im Gerät enthaltene Wertstoffe der Wiederverwertung zugeführt und die Belastung der Umwelt vermieden. Geben Sie das Altgerät an einer Sammelstelle für Elektroschrott oder einem Wertstoffhof ab. Wenden Sie sich für nähere Auskünfte an Ihr örtliches Entsorgungsunternehmen oder Ihre kommunale Verwaltung.



### **Batterien und Akkus gehören nicht in den Hausmüll**

Alle Batterien und Akkus müssen bei einer Sammelstelle der Gemeinde, des Stadtteils oder im Handel abgegeben werden.

Dadurch können Batterien und Akkus einer umweltschonenden Entsorgung zugeführt werden.

# Dear Customer!

You have chosen to purchase a high-quality product from the ADE brand, which combines intelligent functions with an exceptional design. With this weather station, you will always have a variety of weather and temperature data available at a glance. The many years of experience of the ADE brand ensure a high technical standard and proven quality.

We wish you much enjoyment and success while monitoring and examining your weather data.

Your ADE Team



# Table of Contents

---

General information .....	26
Intended Use.....	27
Safety.....	27
Scope of delivery .....	30
Overview .....	31
Inserting/changing batteries .....	33
Suggestions for location.....	34
Setting date and time .....	34
Alarm.....	35
Weather functions.....	37
Comfort indicator.....	39
Other functions.....	39
Fault/Remedy .....	41
Technical Data .....	41
Declaration of Conformity .....	42
Warranty .....	43
Disposal .....	43

# General information

---

## About this manual



This operating manual describes how to safely use and care for your products.

Keep this operating manual in a safe place in case you would like to refer to it later. If you pass this item on to someone else, pass on this manual as well. Failure to observe the recommendations in this operating manual can lead to injuries or damage to your product.

## Explanation of symbols



This symbol, combined with the word **DANGER**, warns against serious injury.



This symbol, combined with the word **WARNING**, warns against moderate and mild injuries.



This symbol, combined with the word **NOTE**, warns against material damage.



This symbol signifies additional information and general advice.

## Intended Use

---

The weather station displays different weather data and calculates a local weather forecast using such data.

Apart from that, the weather station displays the date and time and is also equipped with an alarm function.

The weather station is unsuited to commercial use in weather forecasting or in taking meteorological measurements.

## Safety

---

- This item can be used by children 8 years of age and above, as well as by persons with reduced physical, sensory, or mental capacities or lacking experience and knowledge, if they are supervised or have been instructed in the safe

use of the item and understand the dangers that may arise.

- Children must not play with the item.
- Cleaning and user maintenance must not be carried out by children, unless they are 8 years of age or older and are being supervised.
- Batteries, when swallowed, can be life-threatening. The device and batteries should therefore be kept out of reach of small children. If a battery is swallowed, medical assistance must be sought immediately.

## **DANGER for Children**

- Keep children away from packaging material. Risk of choking if swallowed. Also pay attention that children do not pull the packaging material over their heads.

## **RISK of fire/burning and/or explosion**

- Risk of explosion if batteries are improperly replaced. Replace the batteries only with those of the same or an equivalent type. Pay attention to the “Technical Data”.
- Batteries must not be recharged, reactivated by other means, dismantled, thrown into fire, or short-circuited. Otherwise there is an increased risk of explosion and of leakage; furthermore, gases may escape.
- Avoid contact of the battery fluid with skin, eyes, and mucosa. If you do come into contact with it, rinse the affected areas immediately and thoroughly with clean water and consult a doctor immediately.

## **BEWARE of material damage**

- Do not submerge the item in water or other liquids.
- Protect the item against sharp jolts and vibrations.
- Remove the batteries from the device once they have been used up or if you are not using the device for an extended period. You will thus avoid damage that may result from the leakage of battery acid.
- When inserting and changing batteries, pay attention to the correct polarity (+/-).

- Do not subject the battery to any extreme conditions, by – for example – storing it on radiators or under direct sunlight. Increased risk of leakage!
- Clean the battery and device contacts, as needed, before inserting the battery.
- Only insert batteries of the same type; do not use different types or used and new batteries with each other.
- Do not make any modifications to the item. Only allow repairs to be carried out at a specialist workshop. Repairs carried out incorrectly can considerably endanger the user.

## **Scope of delivery**

---

- Digital weather station
- 2 batteries LR03 (AAA) / 1.5 V
- Operating Manual

# Overview

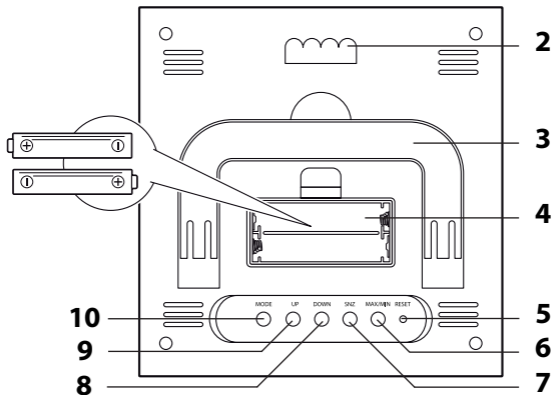
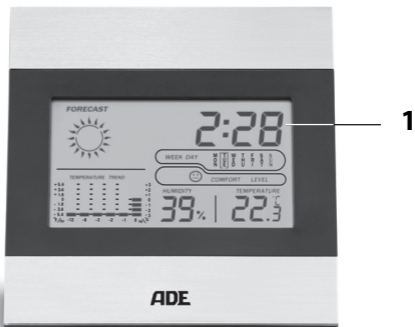

- 1 Display
- 2 Hanging loop
- 3 Fold out support foot
- 4 Battery compartment for 2x LR03 (AAA)
- 5 **RESET** button
  - Reset the device to default settings
- 6 **MAX/MIN** button
  - Retrieve saved weather data
- 7 **SNZ** button
  - Enable repeat alarm
- 8 **DOWN** button
  - Change displayed values(setting mode)
  - Change temperature measuring unit
- 9 **UP** button
  - Change displayed values(setting mode)
  - activates/deactivates alarm function
  - Toggle between 12- and 24-hour displays (time format)
- 10 **MODE** button
  - Call up setting mode
  - Display calendar and alarm time



# Inserting/changing batteries

---

For use you require 2 batteries of type LR03 (AAA), 1.5 V (included).

1. Open the battery compartment on the rear side.
2. Insert the batteries as shown on the base of the battery compartment. Pay attention to the correct polarity (+/-).
3. Close the battery compartment again.

Suggestions for changing the battery:

- Battery change is necessary if the display shows either a battery symbol  or nothing at all.
- Only use the type of battery that is specified in the "Technical Data".
- Always exchange all of the batteries at the same time.
- Dispose of batteries in an environmentally appropriate way (see "Disposal").

As soon as the device is powered, a beep will sound. Shortly thereafter, the display will show the following values:

- Indoor temperature
- Humidity
- Comfort indicator

## Suggestions for location

---



DANGER of severe injuries

- During wall installation, there must be no electrical cables, gas or water pipes installed in the walls at the mounting site. Otherwise, when drilling holes, there is a risk of electric shock!
- The device has a fold-out foot and a hanging loop for wall mounting.
- Where possible, select a location in which the device is not exposed to direct sunlight.

## Setting date and time

---



If there is more than approx. 10 seconds between two pushes of a button, the setting process automatically ends and you will have to repeat it.

1. Press and hold down **MODE** until the hour digit flashes on the display.
2. Use **UP** or **DOWN** to set the current hour.
3. Press **MODE**.
4. Use **UP** or **DOWN** to set the current minute.

5. Press **MODE** twice.  
“MONTH” and “DATE” will appear on the display.
6. Press and hold down **MODE** until the year indicator flashes on the display.
7. Use **UP** or **DOWN** to set the current year.
8. Press **MODE**.
9. Use **UP** or **DOWN** to set the current month.
10. Press **MODE**.
11. Use **UP** or **DOWN** to set the current date.
12. Press **MODE** repeatedly until the display shows the set time.

The procedure has been completed.

## Alarm

---

### Setting the alarm time

1. Press and hold down **MODE** until the hour digit flashes on the display.
2. Press **MODE** repeatedly until the display shows “0:00” or the last set alarm time and .
3. Press and hold down **MODE** until the front digit flashes on the display.
4. Use **UP** or **DOWN** to set the desired alarm hour.
5. Press **MODE**.

6. Use **UP** or **DOWN** to set the desired alarm minute.
7. Press **MODE** repeatedly until the display shows the set time.

The procedure has been completed.

## Switching the alarm function on/off

- Using the **UP** button, turn the alarm function on and off.

As soon as the alarm symbol  appears on the display next to the time, the alarm function will be enabled.

## Being awakened

At the set time, you will be woken by an alarm signal, which will become more intense as the waking time increases.

## Switching the alarm off completely

- Press any button (except **SNZ**) to stop the alarm. After 24 hours, the alarm will be triggered again.

## Auto-stop function

If you do not press a button, the alarm switches off automatically after 2 minutes. After 24 hours, the alarm will be triggered again.

## Repeat alarm (snooze function)

- Press the SNZ button once when the alarm signal sounds.

The alarm signal will be muted and the alarm symbol  will appear flashing. After 8 minutes, the device switches on again and wakes you up again. This procedure can be repeated multiple times.

## Weather functions

---

### Weather forecast

After start-up, the information still can not be used for weather forecasting for approximately 12 hours, since the weather station needs this time to collect and analyse the weather data.

The weather forecast results from the measured indoor temperatures and humidity.



An absolutely reliable weather forecast is not possible on the basis of these data alone.

The weather forecast is presented in the form of four animated indications on the display under "FORECAST":

- sunny
- light cloud
- cloudy
- rain

## Temperature trend

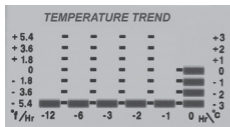

The temperature trend is displayed as a histogram of the last 12 hours.

## Saved weather data

Using the MAX/MIN button, you will get the highest and lowest temperature and humidity values for the last 24 hours displayed.

Press 1x: MAX values are displayed

Press 2x: MIN values are displayed

Press 3x: normal display indicator

# Comfort indicator

---

The comfort indicator consists of temperature (T) and humidity (L).



T: pleasant

L: pleasant



T: a little too cool or warm

L: a little too dry or wet



T: too cold or warm

L: considerably too dry or wet

## Other functions

---

### Display calendar and alarm time

- Press **MODE** for the following displays:
  - Once = day and month
  - Twice = set alarm time
  - Thrice = time (standard display)

### Changing time format

- Press and hold down the **UP** button for approx. 3 seconds to toggle between 12- and 24-hour displays.



In the 12-hour format, the display shows afternoon hours with “PM”.

## Changing the unit of measurement

- Press the **DOWN** button to display the temperature in °Celsius or °Fahrenheit.

## Resetting the weather station to default settings (RESET)

Reset the weather station to its default settings if the display shows unusual and/or obviously incorrect values.

1. Insert a thin object (for example, an unfolded paper clip) into the **RESET** opening and apply slight pressure.
2. Remove the object from the **RESET** opening. As soon as a beep sounds, the reset has been completed and you have to set the time and date anew.



## Fault/Remedy

Fault	Possible Cause
Temperature indication appears too high.	<ul style="list-style-type: none"> <li>▪ Check whether the device is exposed to direct sunlight.</li> </ul>
The indicator is illegible, the function is unclear, or the values are obviously false.	<ul style="list-style-type: none"> <li>▪ Perform a RESET.</li> </ul>

## Technical Data

Model:	Digital weather station WS 1815
Batteries:	2x LR03 (AAA)/1.5 V 
Measuring range:	
▪ Temperature:	0 °C - 50 °C (32 °F - 122 °F)
▪ Relative humidity:	20% - 99%
Temperature resolution:	0.1 C
Resolution relative humidity:	1%

Distributor:

Waagen-Schmitt GmbH  
Hammer Steindamm 27-29  
22089 Hamburg, Germany

Our products are constantly being developed and improved. For this reason, design and technical modifications are possible at any time.

## **Declaration of Conformity**

---

Waagen-Schmitt GmbH hereby declares that the digital weather station WS 1815 complies with EU directives 2014/30/EU and 2011/65/EU.

The declaration loses its validity if modifications have been made to the device without our approval.

Hamburg, May 2018  
Waagen-Schmitt GmbH  
Hammer Steindamm 27-29  
22089 Hamburg, Germany



# Warranty

---

Dear Valued Customer,

The company Waagen-Schmitt GmbH guarantees for 2 years from the purchase date the cost-free rectification of defects on the basis of material or fabrication errors through repair or exchange. In the event of a warranty claim, please return the product with the proof of purchase (stipulating the reason for claim) to your dealer.

# Disposal

---

## Disposing of the packaging



Dispose of the packaging with similar materials. Put cardboard with waste paper, films with recyclable materials.

## Disposing of the product

Dispose of the product in accordance with the regulations that apply in your country.



**Devices must not be disposed of in normal household waste**

At the end of its life, the product must be disposed of in an appropriate way.

In this way, valuable materials contained in the device will be recycled and the burden on the environment avoided. Hand in the old device at a collection point for electronic waste or at a recycling depot. For more information, contact your local waste disposal firm or your local administrative body.



**Recyclable and disposable batteries do not belong in household waste**

All batteries must be handed in at a collection point in your community, suburb, or at the retailer.

Such batteries can thus be disposed of in an environmentally friendly way.



## ¡Estimada/o cliente!

Se ha decidido por la compra de un producto de gran calidad de la marca ADE, que aúna unas funciones inteligentes con un diseño extraordinario. Con esta estación meteorológica tendrá siempre a la vista diferentes datos meteorológicos y de temperatura. La larga experiencia de la marca ADE le asegura unos elevados estándares técnicos y es garantía de calidad.

Le deseamos que disfrute y esté satisfecho controlando y observando la información meteorológica.

El equipo de ADE

# Índice

---

Información general.....	48
Uso adecuado.....	49
Seguridad.....	49
Material suministrado.....	52
De un vistazo .....	53
Colocación/sustitución de las pilas.....	55
Instrucciones para la colocación.....	56
Ajuste del día y de la hora.....	56
Despertador .....	57
Funciones meteorológicas .....	59
Indicador de sensación de bienestar .....	61
Otras funciones.....	61
Problema/Solución .....	63
Datos técnicos .....	63
Declaración de conformidad .....	64
Garantía.....	65
Eliminación .....	65

# Información general

---

## Acerca de estas instrucciones



Este manual de instrucciones describe el manejo seguro y el cuidado del artículo.

Conserve este manual de instrucciones por si necesita volver a consultarlas. Si le entrega el artículo a otra persona, acompáñelo también de estas instrucciones. Si no se tienen en cuenta las recomendaciones de este manual de instrucciones, pueden producirse lesiones o daños en el artículo.

## Explicación de símbolos



Este símbolo unido a la palabra PELIGRO advierte de heridas graves.



Este símbolo unido a la palabra ADVERTENCIA advierte de heridas de grado medio o leve.



Este símbolo unido a la palabra INDICACIÓN advierte de daños materiales.





Este símbolo significa información adicional e indicaciones generales.

## Uso adecuado

---

La estación meteorológica muestra diferentes datos meteorológicos y estima una previsión meteorológica local.

La estación meteorológica también muestra la fecha y la hora y dispone de función despertador.

La estación meteorológica no es apropiada para el uso comercial en la predicción meteorológica o en la medición de datos meteorológicos.

Español

## Seguridad

---

- Este artículo puede ser utilizado por niños mayores de 8 años y por personas con discapacidad física, sensorial o mental o con falta de experiencia o conocimientos, siempre que estén supervisados o se les instruya sobre el uso seguro

del artículo y comprendan los riesgos que pueden producirse.

- Los niños no deben jugar con el artículo.
- La limpieza y el mantenimiento por parte del usuario no deben ser realizados por niños, salvo que sean mayores de 8 años y estén supervisados.
- Las pilas pueden suponer un peligro de muerte si se ingieren. Por ello mantenga el aparato y las pilas fuera del alcance de los niños. Si se ingiere una pila, debe acudir inmediatamente en busca de asistencia médica.

## **RIESGOS para los niños**

- Mantenga a los niños alejados del material de embalaje. Existe el riesgo de asfixia por ingestión. Tenga cuidado de que no introduzcan la cabeza en la bolsa del embalaje.

## **RIESGO de incendio/combustión y/o explosión**

- Peligro de explosión debido a una sustitución incorrecta de las pilas. Sustituya las pilas únicamente por otras iguales o por unas de las mismas características. Tenga en cuenta los “Datos técnicos”.
- Las pilas no deben cargarse, reactivarse con otros medios, desmontarse, arrojarse al fuego o cortocircuitarse. En caso contrario, existe un riesgo mayor de explosión o fuga, y además pueden liberarse gases.
- Evite el contacto del líquido de las pilas con la piel, ojos y mucosas. En caso de contacto, límpiase inmediatamente la zona afectada con agua limpia y acuda al médico sin pérdida de tiempo.

## **PRECAUCIÓN por daños materiales**

- No sumerja el artículo en agua ni en ningún otro líquido.
- Proteja el aparato de golpes y sacudidas fuertes.
- Saque las pilas del aparato cuando estén gastadas o cuando no se vaya a usar durante un periodo prolongado. De este modo evitará los daños que pudieran producirse por una fuga del líquido de las pilas.

- Cuando coloque y cambie las pilas, preste atención a la polaridad correcta (+/-).
- No exponga las pilas a condiciones extremas, poniéndolas, por ejemplo, sobre radiadores o expuestas directamente al sol. ¡Riesgo elevado de derrame!
- Cuando sea necesario, limpie los contactos del aparato y de las pilas antes de colocarlas.
- Coloque únicamente pilas del mismo tipo y no utilice juntas pilas de tipos diferentes o pilas usadas junto con otras nuevas.
- No realice ninguna modificación en el artículo. Llévelo a reparar únicamente a un taller especializado. Las reparaciones realizadas de forma inadecuada pueden suponer un riesgo elevado para el usuario.

## **Material suministrado**

---

- Estación meteorológica digital
- 2 pilas LR03 (AAA) / 1,5 V
- Manual de instrucciones

# De un vistazo

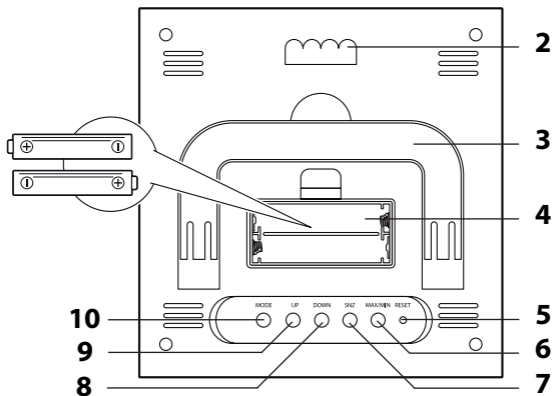
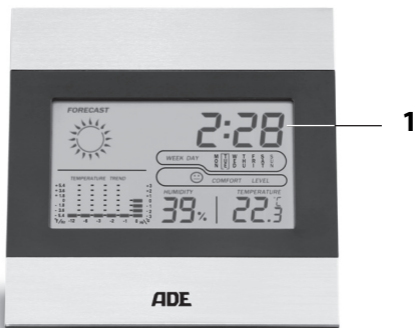

- 1 Pantalla
- 2 Anilla para colgar
- 3 Soporte plegable
- 4 Compartimento para pilas, 2x LR03 (AAA)
- 5 Botón **RESET**
  - Restablecer el aparato a los valores de fábrica
- 6 Botón **MAX/MIN**
  - Acceder a los datos meteorológicos guardados
- 7 Botón **SNZ**
  - Activar la repetición de la alarma
- 8 Botón **DOWN**
  - Cambiar los valores indicados (modo ajuste)
  - Cambio de la unidad de medida
- 9 Botón **UP**
  - Cambiar los valores indicados (modo ajuste)
  - Activar/desactivar la función de despertador
  - Cambio entre indicador de 12 y de 24 horas (formato de hora)
- 10 Botón **MODE**
  - Acceder al modo ajuste
  - Mostrar calendario y hora de alarma

# Colocación/sustitución de las pilas

Para su uso son necesarias 2 pilas del tipo LR03, (AAA), 1,5 V (incluidas en el material suministrado).

1. Abra el compartimento de las pilas de la parte posterior.
2. Coloque las pilas del modo que se indica en la base del compartimento de las pilas. Preste atención a la polaridad correcta (+/-).
3. Vuelva a cerrar el compartimento de las pilas.

Indicaciones para la sustitución de la pila:

- Será necesario sustituir las pilas cuando en la pantalla aparezca el símbolo de las pilas  o no aparezca nada.
- Utilice únicamente el tipo de pilas especificado en los "Datos técnicos".
- Sustituya siempre todas las pilas.
- Elimine las pilas usadas siguiendo la normativa medioambiental, consulte "Eliminación".

El aparato emite un pitido cuando recibe alimentación. Poco después, en la pantalla se visualizan los siguientes valores:

- Temperatura ambiente
- Humedad atmosférica
- Indicador de sensación de bienestar

# Instrucciones para la colocación

---



PELIGRO de heridas graves

- En caso de instalación en la pared, no debe haber en la misma ningún cable tendido, conducción de gas o tubería. ¡En este caso existe peligro de descarga eléctrica al taladrar los agujeros!
- El aparato dispone de un soporte plegable, así como de una anilla para colgarlo en la pared.
- Seleccione, si es posible, una ubicación en la que el aparato no esté expuesto directamente al sol.

## Ajuste del día y de la hora.

---



Cuando pasan más de 10 segundos entre una pulsación de botón y otra, el proceso de ajuste finaliza automáticamente y hay que volver a repetirlo.

1. Mantenga pulsado **MODE** hasta que en la pantalla parpadee la cifra de la hora.
2. Seleccione la hora actual con **UP** o **DOWN**.



3. Pulse **MODE**.
  4. Seleccione los minutos actuales con **UP** o **DOWN**.
  5. Pulse 2 veces **MODE**.  
En la pantalla se muestran "MONTH" y "DATE".
  6. Mantenga pulsado **MODE** hasta que en la pantalla parpadee el año.
  7. Seleccione el año actual con **UP** o **DOWN**.
  8. Pulse **MODE**.
  9. Seleccione el mes actual con **UP** o **DOWN**.
  10. Pulse **MODE**.
  11. Seleccione la fecha actual con **UP** o **DOWN**.
  12. Pulse varias veces **MODE**, hasta que en la pantalla aparezca la hora ajustada.
- El proceso ha terminado.

## Despertador

---

### Ajustar hora de alarma

1. Mantenga pulsado **MODE** hasta que en la pantalla parpadee la cifra de la hora.
2. Pulse varias veces **MODE**, hasta que en la pantalla aparezca "0:00" o se muestre la última hora de alarma seleccionada y .
3. Mantenga pulsado **MODE** hasta que en la pantalla parpadee la primera cifra.

4. Seleccione la hora del despertador deseada con **UP** o **DOWN**.
5. Pulse **MODE**.
6. Seleccione los minutos del despertador deseados con **UP** o **DOWN**.
7. Pulse varias veces **MODE**, hasta que en la pantalla aparezca la hora ajustada.

El proceso ha terminado.

## conectar y desconectar la función despertador

- Conecte y desconecte la función despertador apretando el botón **UP**.

La función despertador está activada, cuando junto a la hora aparezca el símbolo del despertador .

## Despertarse

A la hora establecida, le despertará la alarma del despertador que irá aumentando en volumen gradualmente.

## Desconectar totalmente el despertador

- Pulse cualquier botón (excepto **SNZ**) para parar la alarma. Pasadas 24 horas, la alarma sonará nuevamente.

## **Función Autostop**

Si no presiona ningún botón, la alarma se detendrá automáticamente después de 2 minutos. Pasadas 24 horas, la alarma sonará nuevamente.

## **Repetición de la alarma (función Snooze)**

- Cuando oiga la señal de alarma, presione una vez el botón SNZ.

La señal de alarma cesa y el símbolo del despertador  parpadea. Después de 8 minutos, vuelve a conectarse el aparato y suena de nuevo el despertador. Este proceso puede repetirse varias veces.

## **Funciones meteorológicas**

---

### **Previsión meteorológica**

Después de la puesta en funcionamiento, los datos de predicción meteorológica no pueden utilizarse durante unas 12 horas, ya que la estación meteorológica necesita ese tiempo para recoger y valorar los datos meteorológicos.

La previsión meteorológica se obtiene de la temperatura interior y de la humedad del aire medidas.



Basándose únicamente en esos datos no es posible obtener una previsión meteorológica totalmente fiable.

La previsión meteorológica se representa en forma de cuatro indicadores animados en la pantalla debajo de "FORECAST":

- soleado
- ligeramente nuboso
- nublado
- lluvia

## Tendencia de temperatura

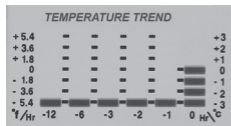

La tendencia de temperatura se muestra en forma de un histograma de las últimas 12 horas.

## Datos meteorológicos guardados

El botón MAX/MIN muestra el valor más alto y más bajo de las últimas 24 horas, relativos a la temperatura y humedad del aire.

Pulsar 1 vez: se muestran los valores máximos

Pulsar 2 veces: se muestran los valores mínimos

Pulsar 3 veces: se muestra la pantalla normal

# Indicador de sensación de bienestar

---

El indicador de sensación de bienestar se compone de indicador de temperatura (T) y de humedad (H).



T: agradable

H: agradable



T: algo de frío o calor

H: algo seco o húmedo



T: demasiado frío o calor

H: demasiado seco o húmedo

## Otras funciones

---

### Mostrar calendario y hora de alarma

- Pulse **MODE** las veces correspondientes para acceder a los siguientes indicadores:

1 vez = día y mes

2 veces = hora de alarma

3 veces = hora (pantalla estándar)

## Cambiar el formato de hora

- Mantenga pulsado el botón **UP** 3 segundos para cambiar entre el formato de 12 y 24 horas.



En el formato 12 horas, las horas posteriores al medio día se indican en la pantalla mediante "PM".

## Cambiar unidad de medida

- Pulse el botón **DOWN** para que se muestre la temperatura en grados Celsius o grados Fahrenheit.

## Restablecer la estación meteorológica a los valores de fábrica (RESET)

Restablezca los valores de fábrica de la estación meteorológica cuando en la pantalla se muestren valores inusuales o claramente erróneos.

1. Introduzca un objeto fino (por ejemplo un clip abierto) en el orificio **RESET** y presione ligeramente.
2. Saque el objeto del orificio **RESET**.

El aparato se habrá reiniciado cuando oiga un pitido; deberá ajustar nuevamente la hora y la fecha.

# Problema/Solución

Problema	Causa posible
La indicación de la temperatura es demasiado alta.	<ul style="list-style-type: none"><li>▪ Compruebe si el aparato está expuesto directamente a la luz del sol.</li></ul>
La indicación es ilegible, la función no está clara o los valores son claramente erróneos.	<ul style="list-style-type: none"><li>▪ Reinicie el aparato.</li></ul>

## Datos técnicos

Modelo: Estación meteorológica digital WS 1815

Pilas: 2 x LR03 (AAA)/1,5 V 

Rango de medida:

- Temperatura: 0 - 50 °C (32 - 122 °F)
- humedad relativa del aire: 30% - 90%

Exactitud de la temperatura: 0,1 °C

Resolución de 1%  
humedad relativa:

Distribuidor:

Waagen-Schmitt GmbH  
Hammer Steindamm 27-29  
22089 Hamburgo, Alemania

Nuestros productos se están desarrollando y mejorando continuamente. Por este motivo, cabe la posibilidad de que en cualquier momento pudiera haber cambios en el diseño o modificaciones técnicas.

## **Declaración de conformidad**

---

Por la presente, Waagen-Schmitt GmbH declara que la estación meteorológica WS 1815 cumple las directivas 2014/30/UE y 2011/65/UE.

La declaración perderá su validez en caso de se haya realizado una modificación en el aparato sin haber sido previamente aprobada por nuestra parte.

Hamburgo, mayo de 2018  
Waagen-Schmitt GmbH  
Hammer Steindamm 27-29  
22089 Hamburgo, Alemania





# Garantía

---

Estimada/o cliente,

La empresa Waagen-Schmitt GmbH garantiza durante 2 años a partir de la fecha de compra, la eliminación de los defectos debidos a fallos de material o fabricación, mediante reparación o cambio del equipo. En caso de solicitar la aplicación de la garantía, lleve el artículo a su distribuidor con el justificante de compra (explicando el motivo de la reclamación).

## Eliminación

---

### Eliminación del embalaje



Elimine el embalaje separando los materiales. Lleve el papel y cartón al contenedor de cartón y las láminas al de plásticos.

### Eliminación del artículo

Elimine el artículo conforme a la normativa correspondiente aplicable en su país.



## **Los aparatos no deben eliminarse con la basura doméstica normal**

El artículo debe ser eliminado de forma adecuada al final de su vida útil.

Para ello, se deben reciclar las piezas del aparato y así evitar un daño al medio ambiente. Deposite el aparato antiguo en un punto de recogida de restos electrónicos o desechos reciclables. Para más información, diríjase a su empresa de recogida de residuos o administración local.



## **Las pilas y baterías no son residuos domésticos**

Todas las pilas y baterías deben depositarse en los puntos de recogida del ayuntamiento, del distrito o en los comercios.

De este modo, puede realizarse la eliminación de pilas y baterías de una forma respetuosa con el medio ambiente.



# Chère cliente, cher client !

Nous sommes ravis que vous ayez choisi un appareil de haute qualité de la marque ADE, qui allie des fonctions intelligentes à un design exceptionnel. Grâce à cette station météo, vous disposerez d'un seul coup d'œil de toutes les informations sur la météo et la température. Les années d'expérience de la marque ADE garantissent une haute technicité et une qualité éprouvée.

Nous vous souhaitons beaucoup de plaisir à l'utilisation de votre nouveau thermomètre/hygromètre.

L'équipe ADE

# Table des matières

---

Généralités.....	70
Utilisation conforme.....	71
Sécurité .....	71
Contenu de l'emballage.....	74
Vue d'ensemble .....	75
Insérer/changer les piles .....	77
Consignes relatives à l'emplacement.....	78
Réglage de la date et de l'heure .....	78
Réveil.....	79
Fonctions météo .....	81
Indice de bien-être .....	83
Autres fonctions .....	83
Problèmes/solutions .....	85
Caractéristiques techniques.....	85
Déclaration de conformité.....	86
Garantie .....	87
Mise au rebut .....	87

# Généralités

---

## À propos de ce mode d'emploi



Ce mode d'emploi décrit l'utilisation conforme ainsi que les procédures d'entretien de l'article.

Conservez ce manuel pour toute référence ultérieure. Si vous cédez l'article à une tierce personne, transmettez-lui également ce mode d'emploi. Le non-respect de ce mode d'emploi peut entraîner des blessures ou endommager l'article.

## Légende



Ce symbole, associé au mot **DANGER**, prévient de blessures graves.



Ce symbole, associé au mot **ATTENTION**, prévient de blessures moyennes et légères.



Ce symbole, associé au mot **AVERTISSEMENT**, prévient de dommages matériels.



Ce symbole désigne des informations supplémentaires ainsi que des indications d'ordre général.

## Utilisation conforme

---

La station météo fournit des données météorologiques diverses et permet ainsi des prévisions météo localisées.

La station météo affiche également la date et l'heure et est munie d'une fonction réveil.

Elle n'est pas adaptée à une utilisation commerciale pour les prévisions météorologiques ou la mesure de données météorologiques.

## Sécurité

---

- Cet article peut être utilisé par des enfants dès l'âge de 8 ans ainsi que par des personnes aux capacités physiques, sensorielles ou mentales limitées ou de peu d'expérience et de connaissances si ceux-ci sont sous surveillance

ou ont été instruits de l'utilisation conforme de l'article et comprennent les risques qui en découlent.

- Les enfants ne doivent pas jouer avec cet article.
- Le nettoyage et l'entretien ne doivent pas être réalisés par des enfants, à moins qu'ils aient 8 ans révolus et soient sous surveillance.
- Les piles peuvent être dangereuses pour la santé en cas d'ingestion. Par conséquent, tenez l'appareil et les piles hors de portée des enfants. En cas d'ingestion d'une pile, sollicitez immédiatement une aide médicale.

## **DANGER pour les enfants**

- Ne pas laisser les enfants jouer avec les matériaux d'emballage. Il existe un risque d'étouffement en cas d'ingestion. Veillez



également à ce que le sac d'emballage ne soit pas glissé sur la tête.

## **DANGER d'incendie/brûlure et/ou d'explosion**

- Risque d'explosion en cas de remplacement non conforme des piles. Remplacez les piles uniquement par des piles similaires ou un type de pile équivalent. Respectez les indications mentionnées dans les « Caractéristiques techniques ».
- Les piles ne doivent pas être chargées, réactivées avec d'autres moyens, démontées, jetées au feu ou court-circuitées. Dans le cas contraire, il existe un risque élevé d'explosion et de fuite, ainsi que d'échappement de gaz !
- Évitez tout contact de la peau, des yeux et des muqueuses avec le liquide de la batterie. En cas de contact, rincez immédiatement et abondamment les zones concernées à l'eau claire et consultez un médecin.

## **ATTENTION Risque de dommages matériels**

- Ne pas plonger cet article dans de l'eau ou dans d'autres liquides.
- Protégez l'article des chocs et secousses violentes.

- Retirez les piles de l'appareil lorsqu'elles sont usées ou lorsque vous n'utilisez plus l'appareil. Vous éviterez ainsi les dommages qui pourraient résulter d'une fuite des piles.
- Lorsque vous insérez et remplacez les piles, veillez à respecter la polarité (+/-).
- Ne soumettez pas les piles à des conditions extrêmes en les conservant sur des radiateurs ou en les exposant au rayonnement direct du soleil. Risque accru de fuite pour les piles !
- Si nécessaire, nettoyez les bornes des piles et les contacteurs de l'appareil avant l'insertion.
- N'employez que des piles d'un même type, ne mélangez pas des types de piles différents, ni des piles usées et des piles neuves.
- N'essayez pas de modifier l'article. Ne faites réaliser les réparations que par un atelier spécialisé. Toute réparation incorrecte peut entraîner de graves dangers pour l'utilisateur.

## Contenu de l'emballage

---

- Station météo numérique
- 2 piles LR03 (AAA) / 1,5 V
- Mode d'emploi

# Vue d'ensemble

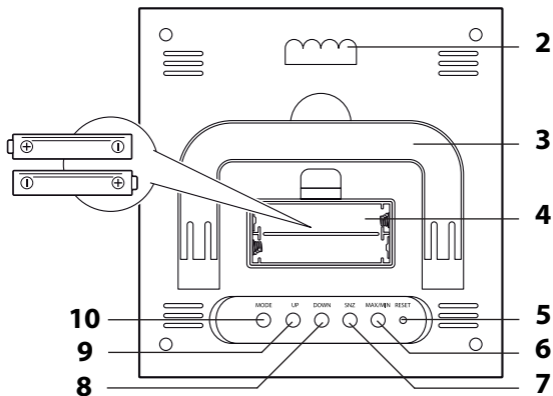
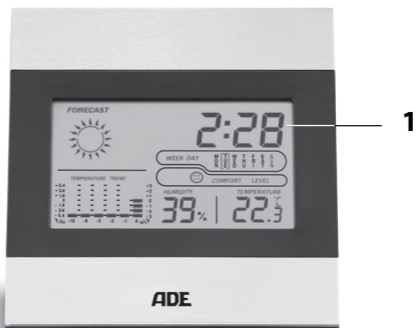

- 1 Écran
- 2 Œillet de suspension
- 3 Pied repliable
- 4 Compartiment à piles pour 2 piles LR03 (AAA)
- 5 Bouton **RESET**
  - Réinitialiser l'appareil à ses paramètres d'usine
- 6 Bouton **MAX/MIN**
  - Accéder aux données météorologiques
- 7 Bouton **SNZ**
  - Activer la répétition du réveil
- 8 Bouton **DOWN**
  - Modifier les valeurs affichées (Mode réglage)
  - Modifier l'unité de mesure de la température
- 9 Bouton **UP**
  - Modifier les valeurs affichées (Mode réglage)
  - Activer/désactiver le réveil
  - Passer du format 12 heures au format 24 heures (format horaire)
- 10 Bouton **MODE**
  - Afficher le mode réglage
  - Afficher le calendrier et l'heure de réveil

# Insérer/changer les piles

---

Pour l'utilisation, vous aurez besoin de 2 piles de type LR03 (AAA) de 1,5 V (fournies).

1. Ouvrez le compartiment à piles sur la face arrière.
2. Placez les piles tel qu'indiqué sur le fond du compartiment à piles. Veillez à respecter la polarité (+/-).
3. Refermez le compartiment à piles.

Consignes de remplacement des piles :

- Remplacez les piles si l'écran affiche le symbole d'une pile  ou s'il ne s'allume plus du tout.
- N'utilisez que le type de pile indiqué dans les « Caractéristiques techniques ».
- Remplacez toujours toutes les piles à la fois.
- Éliminez les piles usagées dans le respect de l'environnement, voir « Mise au rebut ».

Dès que l'appareil est de nouveau alimenté, il émet un bip sonore. Peu après les valeurs suivantes s'affichent :

- Température ambiante
- Humidité de l'air
- Indice de bien-être

# Consignes relatives à l'emplacement

---



RISQUE de blessures graves

- En cas d'installation murale, veillez à ce qu'aucun câble électrique, tuyau de gaz ou d'eau ne se trouve dans le mur. Il existe un risque d'électrocution en cas de contact avec le foret d'une perceuse !
- L'appareil est doté d'un pied repliable ainsi que d'un œillet de suspension, permettant une fixation murale.
- Si possible, choisissez un lieu où l'appareil n'est pas directement exposé aux rayons du soleil.

## Réglage de la date et de l'heure

---



Si, pendant le réglage, il s'écoule plus de 10 secondes entre l'actionnement de deux touches ou boutons, le réglage prend automatiquement fin et devra être entrepris de nouveau.

1. Appuyez sur **MODE** jusqu'à ce que le chiffre des heures clignote.

2. Réglez l'heure actuelle à l'aide des boutons **UP** et **DOWN**.
  3. Appuyez sur **MODE**.
  4. Réglez le chiffre des minutes actuel à l'aide des boutons **UP** et **DOWN**.
  5. Appuyez 2 fois sur **MODE**.  
L'écran indique « MONTH » (mois) et « DATE ».
  6. Appuyez sur **MODE** jusqu'à ce que le chiffre des années clignote.
  7. Réglez l'année en cours à l'aide des boutons **UP** et **DOWN**.
  8. Appuyez sur **MODE**.
  9. Réglez le mois en cours à l'aide des boutons **UP** et **DOWN**.
  10. Appuyez sur **MODE**.
  11. Réglez la date du jour à l'aide des boutons **UP** et **DOWN**.
  12. Appuyez plusieurs fois sur **MODE** jusqu'à ce que l'écran affiche l'heure réglée.
- Le processus est terminé.

## Réveil

---

### Régler l'heure de réveil

1. Appuyez sur **MODE** jusqu'à ce que le chiffre des heures clignote.

2. Appuyez plusieurs fois sur **MODE** jusqu'à ce que l'écran affiche « 0:00 » ou l'heure de réveil la plus récemment programmée ainsi que .
3. Appuyez sur **MODE** jusqu'à ce que le premier chiffre clignote à l'écran.
4. Réglez l'heure de réveil souhaitée à l'aide des boutons **UP** et **DOWN**.
5. Appuyez sur **MODE**.
6. Réglez les minutes du réveil souhaité à l'aide des boutons **UP** et **DOWN**.
7. Appuyez plusieurs fois sur **MODE** jusqu'à ce que l'écran affiche l'heure réglée.

Le processus est terminé.

## Allumer/éteindre la fonction réveil

- Allumez et éteignez la fonction réveil avec le bouton **UP**.

Le symbole de réveil  affiché à l'écran indique que la fonction réveil a été activée.

## Au moment du réveil

À l'heure programmée, vous êtes réveillé par une sonnerie, le signal s'amplifiant progressivement.

## Éteindre complètement la sonnerie du réveil

- Appuyez sur un quelconque bouton (sauf **SNZ**) pour arrêter l'alarme. Après 24 heures, la sonnerie se redéclenchera.



## Fonction d'arrêt automatique

Si vous n'appuyez sur aucun bouton, la sonnerie s'éteint automatiquement au bout de 2 minutes. Après 24 heures, la sonnerie se redéclenchera.

## Répétition (fonction Snooze)

- Appuyez 1 fois sur le bouton SNZ lorsque la sonnerie retentit.

La sonnerie s'éteint et le symbole de réveil  clignote. Après 8 minutes, l'appareil se rallume et le réveil se redéclenche. Ce processus peut être répété plusieurs fois.

## Fonctions météo

---

### Prévisions météo

Après la mise en marche initiale, la station météo aura besoin de 12 heures pour collecter et analyser les premières données météorologiques et aucune prévision ne pourra être réalisée pendant cet intervalle de temps.

Les prévisions météorologiques sont élaborées à partir des températures intérieures et de l'humidité de l'air.



La prévision est fournie uniquement à titre indicatif car elle ne repose que sur des données partielles.

Les prévisions sont représentées par quatre symboles animés sous le mot « FORECAST ».

- ensoleillé
- légèrement nuageux
- nuageux
- pluvieux

## Tendance des températures

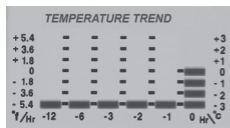

La tendance des températures est représentée sous la forme d'un histogramme des 12 dernières heures.

## Données thermiques enregistrées

Le bouton MAX/MIN permet d'obtenir les maxima et les minima des 24 dernières heures concernant la température et l'humidité de l'air.

Appuyez 1 fois : les valeurs MAX s'affichent

Appuyez 2 fois : les valeurs MIN s'affichent

Appuyez 3 fois : l'affichage normal revient à l'écran

# Indice de bien-être

---

L'indicateur de bien-être recoupe la température (T) et l'humidité de l'air (H).



T : agréable

H : agréable



T : légèrement trop froid ou trop chaud

H : légèrement trop sec ou trop humide



T : trop froid ou trop chaud

H : trop sec ou trop humide

## Autres fonctions

---

### Afficher le calendrier et l'heure de réveil

- Appuyez sur **MODE** pour obtenir les informations suivantes :
  - 1 fois : le jour et le mois
  - 2 fois : l'heure de réveil programmée
  - 3 fois : l'heure (affichage standard)

### Modifier le format horaire

- Appuyez sur le bouton **UP** pendant 3 secondes pour passer du format horaire 24 heures au format 12 heures.



Au format 12 heures, les heures de l'après-midi sont accompagnées de la mention « PM ».

## Pour changer l'unité de mesure

- Appuyez sur le bouton **DOWN** pour afficher la température en degrés Celsius ou en degrés Fahrenheit.

## Réinitialisation de l'appareil à ses paramètres d'usine (RESET)

Réinitialisez l'appareil lorsque l'écran indique des informations inhabituelles ou visiblement erronées.

1. Introduisez un objet long et fin (par exemple un trombone déplié) dans l'ouverture **RESET** et exercez une petite pression.
2. Retirez l'objet de l'ouverture **RESET**.

Une réinitialisation réussie est matérialisée par un bip sonore et l'heure et la date devront être reprogrammées.

# Problèmes/solutions

Dysfonctionnement	Cause possible
La température indiquée semble trop élevée.	<ul style="list-style-type: none"><li>Assurez-vous que l'appareil ne soit pas placé à la lumière directe du soleil.</li></ul>
L'affichage est illisible, le fonctionnement est défectueux ou les valeurs sont manifestement fausses.	<ul style="list-style-type: none"><li>Effectuez une réinitialisation (fonction RESET).</li></ul>

## Caractéristiques techniques

Modèle :	Station météo numérique WS 1815
Piles :	2x LR03 (AAA)/1,5 V 
Plage de mesure :	
▪ Température :	de 0 °C à 50 °C (32 °F à 122 °F)
▪ Humidité relative de l'air :	de 30% - 90%
Résolution température :	0,1 °C

Résolution humidité 1%  
relative :

Distributeur :

Waagen-Schmitt GmbH  
Hammer Steindamm 27–29  
22089 Hambourg - Allemagne

Nos produits font l'objet de développements et d'améliorations continuels. Pour cette raison, des modifications de design et des modifications techniques peuvent survenir à tout moment.

## **Déclaration de conformité**

---

La société Waagen-Schmitt GmbH déclare par la présente que la station météo numérique WS 1815 correspond aux directives 2014/30/UE et 2011/65/UE.

La déclaration perd sa validité si l'appareil subit une modification sans notre accord.

Hambourg, mai 2018  
Waagen-Schmitt GmbH  
Hammer Steindamm 27–29  
22089 Hambourg - Allemagne



# Garantie

---

Chère cliente, cher client,

Waagen-Schmitt GmbH garantit la prise en charge gratuite, par des réparations ou par un échange, de tout dysfonctionnement résultant d'un défaut matériel ou de fabrication pendant 2 ans à compter de la date d'achat. Dans le cas où vous souhaitez faire usage de cette garantie, veuillez remettre l'article ainsi que la preuve d'achat (en indiquant les raisons de votre réclamation) à votre revendeur.

## Mise au rebut

---

### Élimination de l'emballage



Éliminez les emballages de façon conforme. Jetez le papier et le carton avec les papiers de récupération, les plastiques dans les collecteurs de matières recyclables.

### Mise au rebut de l'article

Veuillez éliminer l'article selon les prescriptions en vigueur dans votre pays en matière de traitement des déchets.



## **Les appareils électriques ne doivent pas être éliminés avec les déchets ménagers classiques**

À la fin de sa durée de vie, l'article doit être soumis à une élimination contrôlée.

Ainsi, les matières utiles contenues dans l'appareil pourront être recyclées, avec un moindre impact sur l'environnement. Déposez l'appareil usagé dans un point de collecte pour les déchets électroniques ou dans un centre de recyclage. Pour plus d'informations, adressez-vous à votre service de collecte local ou à votre municipalité.



## **Les piles et batteries ne doivent pas être éliminées avec les déchets ménagers**

Toutes les piles et batteries doivent être déposées dans un point de collecte de votre localité ou rapportées à leur point d'achat.

Les piles et batteries seront ainsi traitées dans le respect de l'environnement.





## Gentile cliente,

La ringraziamo per aver scelto un prodotto di alta qualità della ADE che unisce funzioni intelligenti e un design fuori dal comune. Con questa stazione meteo avete sempre in vista differenti parametri del tempo e della temperatura. La lunga esperienza della ADE garantisce standard tecnici elevati e qualità consolidata.

Auguriamo il massimo profitto e divertimento dal controllo e l'esame dei dati meteo.

Il Suo team ADE

# Indice dei contenuti

---

Informazioni generali.....	92
Destinazione d'uso .....	93
Sicurezza.....	93
Ambito della fornitura .....	97
Descrizione .....	98
Inserimento e sostituzione delle batterie.....	100
Avvertenze sul corretto posizionamento .....	101
Impostazione della data e dell'ora .....	101
Sveglia .....	102
Funzioni meteo .....	104
Indicatore del livello di benessere .....	106
Altre funzioni .....	106
Risoluzione dei problemi.....	108
Dati tecnici .....	108
Dichiarazione di conformità .....	109
Garanzia .....	110
Smaltimento.....	110

# Informazioni generali

---

## Informazioni sulle presenti istruzioni per l'uso



Queste istruzioni per l'uso descrivono l'utilizzo sicuro e la cura del prodotto.

Conservarle per eventuali consultazioni future. In caso di cessione del prodotto a terzi, consegnare anche le presenti istruzioni per l'uso. La mancata osservanza delle istruzioni per l'uso può causare lesioni alle persone o danni al prodotto.

## Descrizione dei simboli



Questo simbolo accompagnato dalla parola **PERICOLO** mette in guardia contro il rischio di gravi lesioni.



Questo simbolo accompagnato dalla parola **AVVERTENZA** indica il rischio di lesioni di lieve o media entità.



Questo simbolo accompagnato dalla parola **ATTENZIONE** indica il rischio di danni alle cose.



Questo simbolo indica ulteriori informazioni o indicazioni generali.

## Destinazione d'uso

---

La stazione meteorologica visualizza diversi dati meteo e determina una previsione meteo locale. Inoltre, la stazione meteo mostra la data e l'ora e dispone di una sveglia.

La presente stazione meteo non è adatta per un uso commerciale o per la misurazione di dati meteorologici.

## Sicurezza

---

- Il dispositivo può essere utilizzato da bambini con un'età superiore a 8 anni e da persone che hanno capacità fisiche, sensoriali o mentali ridotte, oppure con mancanza di esperienza o di conoscenza, solo sotto la supervisione di una persona

responsabile o se hanno ricevuto e compreso le istruzioni e i pericoli che potrebbero manifestarsi durante l'uso del dispositivo.

- I bambini non devono giocare con questo articolo.
- I bambini possono eseguire le operazioni di pulizia e manutenzione solo se di età superiore agli 8 anni e sotto la supervisione di una persona adulta.
- L'ingestione delle batterie può costituire un pericolo mortale. Pertanto, tenete il dispositivo e le batterie lontano dalla portata dei bambini piccoli. In caso di ingestione di una batteria, consultare immediatamente un medico.

## **PERICOLO per i bambini**

- Tenere lontano dalla portata dei bambini il materiale di imballaggio. In caso di ingestione sussiste il pericolo di soffocamento. Prestare attenzione affinché i bambini non infilino la testa nel sacchetto di plastica.

## **PERICOLO di incendio, ustioni e/o esplosione**

- La sostituzione non corretta delle batterie può costituire un pericolo di esplosione. Pertanto, sostituire le batterie solo con altre uguali o di tipo equivalente. Osservare quanto indicato nei "Dati tecnici".
- Le batterie non devono essere ricaricate, riattivate con altri mezzi, smontate, buttate nel fuoco o messe in cortocircuito. Altrimenti, sussiste un forte rischio di esplosione o perdita e potrebbero svilupparsi vapori tossici!
- Evitare il contatto del liquido delle batterie con la pelle, gli occhi e le mucose. In casi di contatto, sciacquare subito la zona interessata con abbondante acqua fresca e consultare immediatamente un medico.

## **ATTENZIONE a danni materiali**

- Non immergere il prodotto in acqua o altri liquidi.
- Proteggere il prodotto da forti urti e vibrazioni.
- Estrarre le batterie dal prodotto se sono scariche o se si prevede di non utilizzare il prodotto per lungo tempo. In tal modo si eviteranno danni causati da eventuali perdite di liquido dalle batterie.
- Durante l'inserimento e la sostituzione delle batterie, prestare attenzione alla corretta polarità (+/-).
- Non sottoporre le batterie a temperature estreme, ad esempio conservandole vicino a termosifoni o al sole. Serio rischio di fuoriuscita di liquido!
- Se necessario, pulire i contatti del dispositivo e le batterie prima di inserirle.
- Utilizzare solo batterie dello stesso tipo, non utilizzare insieme tipi differenti di batterie o batterie nuove e usate.



- Non apportare nessuna modifica al dispositivo. Rivolgersi esclusivamente ad un tecnico specializzato per la riparazione del prodotto. Riparazioni non eseguite correttamente possono essere causa di seri pericoli per l'utente.

## **Ambito della fornitura**

---

- Stazione meteorologica digitale
- 2 batterie LR03 (AAA) / 1,5 V
- Istruzioni per l'uso

# Descrizione

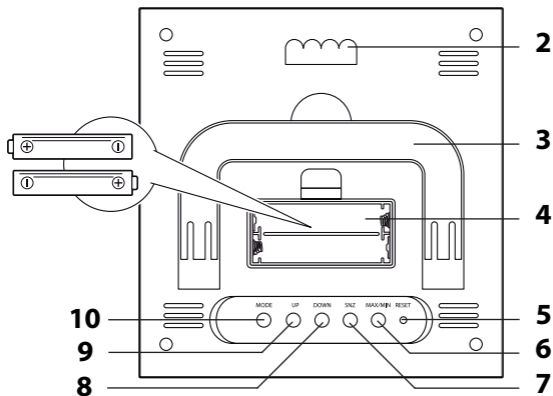
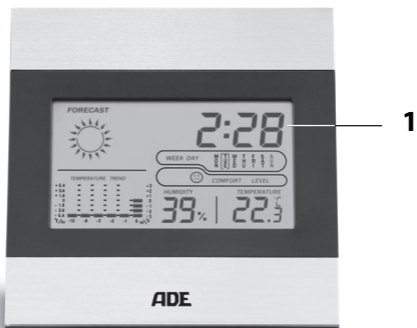

- 1 Display
- 2 Occhiello di sospensione
- 3 Base pieghevole
- 4 Vano batterie per 2 batterie LR03 (AAA)
- 5 Tasto **RESET**
  - Ripristino delle impostazioni di fabbrica dell'apparecchio
- 6 Tasto **MAX/MIN**
  - Recupero dei dati meteo memorizzati
- 7 Tasto **SNZ**
  - Attivazione della ripetizione della sveglia
- 8 Tasto **DOWN**
  - Modifica dei valori visualizzati (modalità impostazione)
  - Modifica dell'unità di misura della temperatura
- 9 Tasto **UP**
  - Modifica dei valori visualizzati (modalità impostazione)
  - Attivare/disattivare la funzione sveglia
  - Passaggio dalla visualizzazione a 12 e 24 ore (formato ora)
- 10 Tasto **MODE**
  - Accesso alla modalità di impostazione
  - Visualizzazione del calendario e dell'ora della sveglia

# Inserimento e sostituzione delle batterie

---

Per alimentare il dispositivo sono necessarie 2 batterie di tipo LR03 (AAA) da 1,5 V (in dotazione).

1. Aprire il vano batterie sul lato posteriore.
2. Inserire le batterie come indicato sul fondo del vano batterie. Fare attenzione alla corretta polarità (+/-).
3. Richiudere il vano batterie.

Avvertenze sulla corretta sostituzione delle batterie:

- La sostituzione della batteria è necessaria se sul display compare il simbolo di una batteria  o se non viene visualizzato nulla.
- Utilizzare solo il tipo di batterie indicato nella scheda dei "Dati tecnici".
- Sostituire sempre tutte le batterie.
- Provvedere allo smaltimento corretto delle batterie, vedi "Smaltimento".

Non appena l'apparecchio viene alimentato, viene emesso un segnale acustico. Dopo poco tempo sul display vengono visualizzati i seguenti valori:

- Temperatura ambiente
- Umidità atmosferica
- Indicatore del livello di benessere

# Avvertenze sul corretto posizionamento

---



PERICOLO di lesioni gravi

- Se l'unità è installata su muro, è importante che nel luogo dell'installazione non ci siano cavi elettrici e condutture del gas o dell'acqua. Altrimenti, quando si praticano dei fori, sussiste il pericolo di scosse elettriche.
- L'apparecchio è dotato di un supporto ripiegabile e di un occhiello di sospensione per il montaggio a parete.
- Scegliere un punto in cui il dispositivo non sarà esposto alla luce diretta del sole.

## Impostazione della data e dell'ora

---



Se si attendono più di 10 secondi circa tra una pressione e l'altra dei tasti, il processo di regolazione termina automaticamente e sarà necessario ripeterlo da capo.

1. Tenere premuto **MODE** , finché sul display non lampeggiano le cifre dell'ora.
2. Mediante **UP** o **DOWN** impostare l'ora corrente.
3. Premere **MODE**.
4. Mediante **UP** o **DOWN** impostare il minuto corrente.
5. Premere 2 volte **MODE**.  
Il display visualizza "MONTH" e "DATE".
6. Tenere premuto **MODE** , finché sul display non lampeggia l'indicazione dell'anno.
7. Mediante **UP** o **DOWN** impostare l'anno corrente.
8. Premere **MODE**.
9. Mediante **UP** o **DOWN** impostare il mese corrente.
10. Premere **MODE**.
11. Mediante **UP** o **DOWN** impostare la data corrente.
12. Premere più volte **MODE**, finché sul display non viene mostrata l'ora impostata.

La procedura è terminata.

## Sveglia

---

### Impostazione della sveglia

1. Tenere premuto **MODE** , finché sul display non lampeggiano le cifre dell'ora.

2. Premere più volte **MODE**, finché sul display non viene mostrato "0:00" o l'ultima svegliata impostata e .
3. Tenere premuto **MODE**, finché sul display non lampeggia la cifra anteriore.
4. Mediante **UP** o **DOWN** impostare le ore desiderate per la sveglia.
5. Premere **MODE**.
6. Mediante **UP** o **DOWN** impostare i minuti desiderati per la sveglia.
7. Premere più volte **MODE**, finché sul display non viene mostrata l'ora impostata.

La procedura è terminata.

## Attivazione e disattivazione della sveglia

- Attivare e disattivare la sveglia con il pulsante **UP**.

Non appena il simbolo della sveglia  viene visualizzato accanto all'ora, la sveglia viene attivata.

## Risveglio

All'ora impostata, l'unità emetterà un segnale di sveglia la cui intensità aumenterà in maniera graduale.

## **Disattivazione del segnale della sveglia**

- Premere un qualsiasi tasto (tranne **SNZ**) per interrompere la sveglia. Suonerà nuovamente dopo 24 ore.

## **Funzione di interruzione automatica**

Se non viene premuto alcun tasto, la sveglia si spegne automaticamente dopo 2 minuti. Suonerà nuovamente dopo 24 ore.

## **Ripetizione della sveglia (funzione Snooze)**

- Quando la sveglia suona, premere una volta il pulsante SNZ.

Il segnale della sveglia si arresta e il simbolo della sveglia  lampeggia. Dopo 8 minuti, il dispositivo si accende di nuovo e ricomincia a suonare.

Questa azione può essere ripetuta più volte.

# **Funzioni meteo**

---

## **Previsioni meteo**

Dopo la messa in funzione, la stazione meteo impiega circa 12 ore per raccogliere ed elaborare i dati ricevuti e produrre previsioni del tempo attendibili.

Le previsioni meteorologiche si basano sulle temperature interne e sull'umidità misurata.





Questi dati da soli non consentono di ottenere una previsione meteorologica assolutamente affidabile.

Le previsioni meteo vengono mostrate sotto forma di quattro visualizzazioni animate nella voce "FORECAST":

- sereno
- poco nuvoloso
- nuvoloso
- pioggia

## Andamento della temperatura

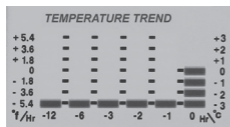

L'andamento della temperatura viene visualizzato sotto forma di istogramma delle ultime 12 ore.

## Dati meteorologici memorizzati

Il pulsante MAX/MIN consente di visualizzare i valori massimi e minimi delle ultime 24 ore relativi alla temperatura e all'umidità.

Premere 1 volta per: visualizzare i valori massimi

Premere 2 volte per: visualizzare i valori minimi

Premere 3 volte per: visualizzare la schermata predefinita

# Indicatore del livello di benessere

---

L'indice di benessere unisce temperatura (T) e umidità (L).



T: piacevole

L: piacevole



T: un po' troppo freddo o caldo

L: un po' troppo secco o umido



T: troppo freddo o caldo

L: chiaramente troppo secco o umido

## Altre funzioni

---

### Visualizzazione del calendario e dell'ora della sveglia

- Premere diverse volte **MODE**, per ottenere le seguenti indicazioni:
  - 1x = giorno e mese
  - 2x = sveglia impostata
  - 3x = ora (indicazione standard)

## Modifica del formato orario

- Tenere premuto il tasto **UP** per circa 3 secondi, per passare tra il formato a 24 ore e quello a 12 ore.



Nel formato a 12 ore, le ore pomeridiane vengono indicate con "PM" sul display.

## Modifica dell'unità di peso

- Premere il tasto **DOWN**, per commutare la temperatura tra le unità di misura °Celsius o °Fahrenheit.

## Ripristino delle impostazioni di fabbrica della stazione meteorologica (RESET)

Ripristinare le impostazioni di fabbrica della stazione meteorologica se il display visualizza valori insoliti o palesemente errati.

1. Inserire un oggetto sottile (ad es. una graffetta piegata) nell'apertura **RESET** ed esercitare una certa pressione.
2. Rimuovere l'oggetto dall'apertura **RESET**.

Non appena viene emesso un segnale acustico, viene eseguito il reset ed è necessario reimpostare l'ora e la data.

# Risoluzione dei problemi

Problema	Possibile causa
La temperatura sembra troppo alta.	<ul style="list-style-type: none"><li>▪ Controllare che il dispositivo non sia esposto direttamente alla luce solare.</li></ul>
Il display è illeggibile, la funzione non è chiara oppure i valori sono chiaramente errati.	<ul style="list-style-type: none"><li>▪ Eseguire un RESET.</li></ul>

## Dati tecnici

Modello:	Stazione meteorologica digitale WS 1815
Batterie:	2x LR03 (AAA)/1,5 V 
Portata:	<ul style="list-style-type: none"><li>▪ Temperatura: 0 °C - 50 °C (32 °F - 122 °F)</li><li>▪ umidità relativa dell'aria: 30% - 90%</li></ul>
Intervallo temperatura:	0,1 °C

Risoluzione umidità 1%  
relativa:

Distributore:

Waagen-Schmitt GmbH  
Hammer Steindamm 27-29  
22089 Amburgo, Germania

I nostri prodotti sono costantemente sviluppati e perfezionati. Pertanto, modifiche tecniche e nel design sono possibili in qualsiasi momento.

## Dichiarazione di conformità

---

Con la presente, Waagen-Schmitt GmbH dichiara che la stazione meteorologica WS 1815 è conforme alle direttive 2014/30/UE e 2011/65/UE.

La presente dichiarazione perde ogni sua validità qualora al dispositivo vengano apportate modifiche senza la nostra autorizzazione.

Amburgo, maggio 2018  
Waagen-Schmitt GmbH  
Hammer Steindamm 27-29  
22089 Amburgo, Germania



# Garanzia

---

Gentile cliente,

La ditta Waagen-Schmitt GmbH garantisce la riparazione o la sostituzione gratuita dell'unità per un periodo di 2 anni a partire dalla data di acquisto, nel caso di difetti di materiale o fabbricazione del prodotto. A tale scopo, consegnare al rivenditore il prodotto e la prova di acquisto (citando i motivi del reclamo).

# Smaltimento

---

## Smaltimento dell'imballaggio



Smaltire l'imballaggio nella raccolta differenziata. Conferire il cartone nella raccolta della carta e la pellicola in quella del materiale riciclabile.

## Smaltimento del prodotto

Smaltire il prodotto secondo le norme vigenti nel proprio paese.



## **Il dispositivo non deve essere smaltito con i normali rifiuti domestici**

Al termine della sua vita utile, l'apparecchio deve essere smaltito in modo appropriato.

In tal modo si rende possibile il riutilizzo del materiale riciclabile contenuto nell'apparecchio limitando l'impatto sull'ambiente. Smaltire l'apparecchio usato presso un centro di raccolta per rifiuti elettrici o un centro di riciclaggio. Per ulteriori informazioni rivolgersi alla ditta di smaltimento locale o alla propria amministrazione comunale.



## **Le batterie e gli accumulatori non devono essere smaltiti con i rifiuti domestici**

Le batterie e gli accumulatori devono essere consegnati presso un centro di raccolta comunale o di quartiere, oppure presso il proprio rivenditore, al fine di garantire il loro smaltimento in modo rispettoso dell'ambiente.

# Szanowny Kliencie!

Zakupiony wysokiej jakości produkt marki ADE łączy w sobie inteligentne funkcje z wyjątkową stylistyką. Niniejsza stacja pogodowa udostępnia szybki wgląd w różne dane pogodowe i temperatury. Wieloletnie doświadczenie marki ADE gwarantuje wysoki standard techniczny oraz sprawdzoną jakość. Życzymy wiele radości i pomyślności podczas kontrolowania i sprawdzania danych pogody.

Zespół ADE



# Spis treści

---

Informacje ogólne.....	114
Użycie zgodne z przeznaczeniem.....	115
Bezpieczeństwo.....	115
Zakres dostawy.....	119
W skrócie.....	120
Wkładanie/wymiana baterii.....	122
Informacje o lokalizacji.....	123
Ustawianie daty i godziny.....	123
Budzenie.....	125
Funkcje pogodowe.....	127
Wskaźnik dobrego samopoczucia.....	128
Pozostałe funkcje.....	129
Usterka/środek zaradczy.....	130
Dane techniczne.....	131
Deklaracja zgodności.....	132
Gwarancja.....	133
Utylizacja.....	133

# Informacje ogólne

---

## O instrukcji



Niniejsza instrukcja obsługi zawiera opis bezpiecznej obsługi i pielęgnacji artykułu.

Instrukcję obsługi należy przechowywać w celu jej późniejszego wykorzystania. Jeżeli produkt będzie przekazywany innej osobie, należy przekazać również tę instrukcję. Nieprzestrzeganie instrukcji obsługi może spowodować obrażenia ciała lub uszkodzenie produktu.

## Objaśnienie znaków



Ten symbol w połączeniu ze słowem **NIEBEZPIECZEŃSTWO** ostrzega przed poważnymi obrażeniami ciała.



Ten symbol w połączeniu ze słowem **OSTRZEŻENIE** ostrzega przed obrażeniami ciała średniego i lekkiego stopnia.



Ten symbol w połączeniu ze słowem WSKAZÓWKA ostrzega przed stratami materialnymi.



Ten symbol oznacza dodatkowe informacje i ogólne wskazówki.

## Użycie zgodne z przeznaczeniem

---

Stacja pogodowa wyświetla różne dane na temat pogody i określa na ich podstawie lokalną prognozę pogody.

Stacja pogodowa wskazuje poza tym datę i godzinę, a dodatkowo posiada funkcję budzenia.

Stacja pogodowa nie jest jednak przeznaczona do prognozowania pogody czy informacji o pogodzie do celów komercyjnych.

## Bezpieczeństwo

---

- Ten produkt może być używany przez dzieci od 8. roku życia oraz przez osoby z ograniczonymi zdolnościami fizycznymi, sensorycznymi lub umysłowymi

bądź takie, którym brakuje doświadczenia i wiedzy, tylko wtedy, gdy są nadzorowane lub przeszły przeszkolenie z zakresu bezpiecznego użytkowania produktu i rozumieją wynikające z tego niebezpieczeństwa.

- Dzieci nie mogą bawić się produktem.
- Dzieci nie mogą czyścić ani serwisować urządzenia, chyba że mają co najmniej 8 lat i są nadzorowane.
- Połknięcie baterii stanowi zagrożenie dla życia. Urządzenie i baterie należy przechowywać w miejscu niedostępnym dla małych dzieci. W przypadku połknięcia baterii należy natychmiast zwrócić się o pomoc medyczną.

## **NIEBEZPIECZEŃSTWO dla dzieci**

- Materiały opakowaniowe należy przechowywać z dala od dzieci. Połknięcie grozi uduszeniem. Zwracać uwagę na to, aby torby opakowaniowej nie nakładano na głowę.

## **NIEBEZPIECZEŃSTWO pożaru/obrażeń i/lub wybuchu**

- Niebezpieczeństwo wybuchu w przypadku niewłaściwej wymiany baterii. Baterie należy wymieniać tylko na takie same lub na typ o takich samych właściwościach. Przestrzegać punktu „Dane techniczne”.
- Baterii nie wolno ładować, reaktywować w inny sposób, rozkładać na części, wrzucać w ogień lub powodować ich zwarcia. W przeciwnym razie występuje podwyższone niebezpieczeństwo wybuchu i wycieku, a dodatkowo mogą ulatniać się gazy!
- Unikać kontaktu cieczy baterii ze skórą, oczami i błonami śluzowymi. W przypadku kontaktu miejsce styku należy natychmiast obficie spłukać czystą wodą i bezpośrednio po tym udać się do lekarza.

## **OSTROŻNIE — straty materialne**

- Nie zanurzać artykułu w wodzie lub w innych płynach.
- Chronić urządzenie przed mocnym uderzeniem i wstrząsami.
- Wyjąć baterie z urządzenia, jeżeli są wyczerpane lub urządzenie nie będzie użytkowane przez dłuższy czas. W ten sposób unika się uszkodzeń, jakie mogą powstać na skutek wycieku.
- Podczas wkładania i wymiany baterii należy zwrócić uwagę na prawidłową biegunowość (+/-).
- Nie narażać baterii na oddziaływanie skrajnych warunków poprzez np. układanie ich na grzejnikach lub bezpośrednio w miejscach nasłonecznionych. Podwyższone niebezpieczeństwo wycieku!
- W razie potrzeby przed włożeniem należy wyczyścić styki baterii i urządzenia.
- Stosować tylko baterie tego samego typu, nie używać różnych typów ani nie mieszać zużytych i nowych baterii.

- Nie modyfikować produktu. Naprawy zlecać tylko specjalistom. Nieprawidłowo wykonane naprawy mogą spowodować poważne zagrożenia dla użytkownika.

## Zakres dostawy

---

- Cyfrowa stacja pogodowa
- 2 baterie LR03 (AAA) / 1,5 V
- Instrukcja obsługi

# W skrócie

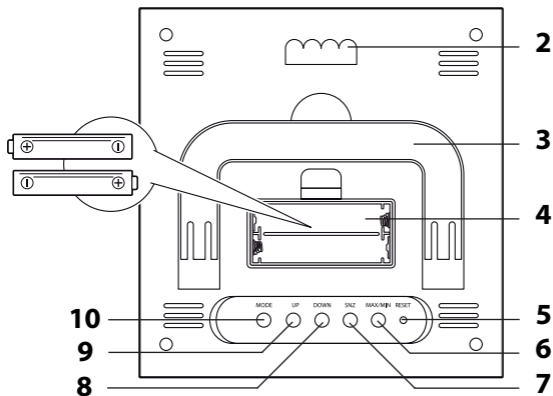
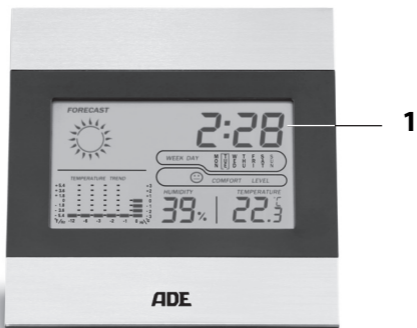



- 1 Wyświetlacz
- 2 Ucho zaczepowe
- 3 Rozkładana nóżka
- 4 Komora na baterie 2x LR03 (AAA)
- 5 Przycisk **RESET**
  - Reset urządzenia do ustawień fabrycznych
- 6 Przycisk **MAX/MIN**
  - Wywołanie zapisanych wartości pogodowych
- 7 Przycisk **SNZ**
  - Aktywacja powtarzania budzenia
- 8 Przycisk **DOWN**
  - Zmiana wyświetlanych wartości (tryb ustawień)
  - Zmiana jednostki pomiaru temperatury
- 9 Przycisk **UP**
  - Zmiana wyświetlanych wartości (tryb ustawień)
  - Aktywowanie / wyłączenie funkcji budzenia
  - Przełączanie pomiędzy wyświetlaniem 12- i 24-godzinnym (format godziny)
- 10 Przycisk **MODE**
  - Wywołanie trybu ustawień
  - Wyświetlanie kalendarza i czasu budzenia

# Wkładanie/wymiana baterii

---

Do użytkowania potrzebne są 2 baterie typu LR03 (AAA), 1,5 V (znajdują się w zakresie dostawy).

1. Należy otworzyć komorę baterii z tyłu.
2. Włożyć baterie tak, jak pokazano na spodzie komory baterii. Zwrócić uwagę na prawidłową biegunowość (+/-).
3. Zamknąć komorę baterii.

Informacje dotyczące wymiany baterii:

- Wymiana baterii jest konieczna, kiedy na wyświetlaczu wyświetli się symbol baterii  lub wyświetlacz nie będzie wyświetlał w ogóle niczego.
- Używać tylko typu baterii podanego w rozdziale „Dane techniczne”.
- Zawsze należy wymieniać wszystkie baterie.
- Utylizować stare baterie w sposób ekologiczny, patrz „Utylizacja”.

Po podłączeniu urządzenia do zasilania rozlegnie się sygnał dźwiękowy. Po chwili na wyświetlaczu pojawią się poniższe wartości:

- Temperatura w pomieszczeniu
- Wilgotność powietrza
- Wskaźnik dobrego samopoczucia

## Informacje o lokalizacji

---



**NIEBEZPIECZEŃSTWO** poważnych obrażeń ciała

- W przypadku instalacji ściiennej w miejscu montażu nie wolno układać w ścianie kabli elektrycznych, rur gazu lub wody. Podczas wiercenia otworów występuje niebezpieczeństwo porażenia prądem!
- Urządzenie posiada rozkładaną podstawkę oraz ucho zaczepowe do zamocowania urządzenia na ścianie.
- Należy w miarę możliwości wybrać lokalizację, w której urządzenie nie będzie narażone na bezpośrednie działanie promieni słonecznych.

## Ustawianie daty i godziny

---



Jeżeli między dwoma naciśnięciami przycisku minie ok. 10 sekund, proces ustawiania zostanie automatycznie zakończony i trzeba będzie go powtórzyć.

1. Przytrzymać wciśnięty przycisk **MODE** do momentu, aż na wyświetlaczu zacznie migać cyfra godziny.
2. Przy użyciu **UP** lub **DOWN** ustawić aktualną godzinę.
3. Nacisnąć przycisk **MODE**.
4. Przy użyciu **UP** lub **DOWN** ustawić aktualną minutę.
5. Nacisnąć 2x przycisk **MODE**.  
Na wyświetlaczu wyświetli się „MONTH” i „DATE”.
6. Przytrzymać wciśnięty przycisk **MODE** do momentu, aż na wyświetlaczu zacznie migać wskazanie roku.
7. Przy użyciu **UP** lub **DOWN** ustawić aktualny rok.
8. Nacisnąć przycisk **MODE**.
9. Przy użyciu **UP** lub **DOWN** ustawić aktualny miesiąc.
10. Nacisnąć przycisk **MODE**.
11. Przy użyciu **UP** lub **DOWN** ustawić aktualną datę.
12. Nacisnąć ponownie **MODE** do momentu, aż na wyświetlaczu pojawi się ustawiona godzina.

Proces jest zakończony.

# Budzenie

---

## Ustawianie czasu budzenia

1. Przytrzymać wciśnięty przycisk **MODE** do momentu, aż na wyświetlaczu zacznie migać cyfra godziny.
2. Nacisnąć ponownie **MODE** do momentu, aż na wyświetlaczu pojawi się „0:00” lub ostatnio ustawiony czas budzenia i .
3. Przytrzymać wciśnięty przycisk **MODE** do momentu, aż na wyświetlaczu zacznie migać przednia cyfra.
4. Ustawić żądaną godzinę budzenia za pomocą przycisku **UP** lub **DOWN**.
5. Nacisnąć przycisk **MODE**.
6. Ustawić żądaną minutę budzenia za pomocą przycisku **UP** lub **DOWN**.
7. Nacisnąć ponownie **MODE** do momentu, aż na wyświetlaczu pojawi się ustawiona godzina.

Proces jest zakończony.

## Włączanie i wyłączanie funkcji budzenia

- Funkcję budzenia włącza się i wyłącza przyciskiem **UP**.

Jeżeli obok godziny wyświetla się symbol budzenia , oznacza to, że funkcja budzenia jest aktywowana.

## **Budzenie**

W ustalonym czasie rozlegnie się sygnał budzenia, zyskując na intensywności wraz z upływem czasu budzenia.

### **Całkowite wyłączenie alarmu budzenia**

- Nacisnąć dowolny przycisk (oprócz **SNZ**), aby zakończyć alarm. Rozlegnie się ponownie po 24 godzinach.

### **Funkcja automatycznego wyłączenia**

Alarm wyłączy się automatycznie po 2 minutach, jeśli nie zostanie naciśnięty żaden przycisk. Rozlegnie się ponownie po 24 godzinach.

### **Powtarzanie budzenia (funkcja Snooze)**

- Nacisnąć 1x przycisk SNZ, kiedy rozlegnie się sygnał budzenia.

Sygnał budzenia umilknie, a symbol budzenia  będzie migać. Po 8 minutach urządzenie włącza się ponownie i budzi jeszcze raz. Proces ten można powtarzać wielokrotnie.

# Funkcje pogodowe

## Prognoza pogody

Po uruchomieniu urządzenia danych nie można stosować do prognozy pogody przez kolejnych 12 godzin, ponieważ stacja pogodowa wymaga tego czasu na pobranie i ocenę danych.

Prognoza pogody wynika ze zmierzonych temperatur wnętrza oraz wilgotności powietrza.



Absolutnie pewna prognoza pogody nie jest możliwa na podstawie wyłącznie tych danych.

Prognoza pogody jest prezentowana w formie czterech animowanych symboli na wyświetlaczu pod „FORECAST”:

- słońce
- lekkie zachmurzenie
- zachmurzenie
- deszcz

## Trend temperatury

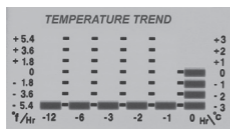

Trend temperatury jest wyświetlany w formie histogramu ostatnich 12 godzin.

## Zapisane dane pogodowe

Przyciskiem MAX/MIN wyświetla się najwyższe i najniższe wartości z ostatnich 24 godzin dla temperatury i wilgotności powietrza.

Naciśnięcie 1 raz: wyświetlają się wartości MAX

Naciśnięcie 2 razy: wyświetlają się wartości MIN

Naciśnięcie 3 razy: zwykłe wskazanie na wyświetlaczu

## Wskaźnik dobrego samopoczucia

---

Wskaźnik dobrego samopoczucia składa się z temperatury (T) i wilgotności powietrza (L).



T: przyjemnie

L: przyjemnie



T: trochę za chłodno lub ciepło

L: trochę za sucho lub wilgotno



T: za zimno lub ciepło

L: wyraźnie za sucho lub wilgotno



## Pozostałe funkcje

---

### Wyświetlanie kalendarza i czasu budzenia

- Nacisnąć przycisk **MODE**, aby uzyskać poniższe informacje:
  - 1x = dzień i miesiąc
  - 2x = ustawiony czas budzenia
  - 3x = godzina (wskazanie standardowe)

### Zmiana formatu godziny

- Przytrzymać wciśnięty przycisk **UP** przez ok. 3 sekundy, aby przełączyć się pomiędzy formatem 24- a 12-godzinnym.



W przypadku formatu 12-godzinnego godziny popołudniowe są oznaczone na wyświetlaczu symbolem „PM”.

### Zmiana jednostki miary

- Nacisnąć przycisk **DOWN**, aby wyświetlić temperaturę w stopniach Celsjusza lub Fahrenheita.

## Resetowanie stacji pogodowej do ustawień fabrycznych (RESET)

Stację pogodową należy zresetować do ustawień fabrycznych, jeżeli na wyświetlaczu pojawią się nietypowe lub niewątpliwie błędne wartości.

1. Włożyć cienki przedmiot (np. odgięty spinacz biurowy) do otworu **RESET** i lekko nacisnąć.
2. Wyciągnąć przedmiot z otworu **RESET**.

Sygnal dźwiękowy oznacza, że reset został wykonany. Należy teraz ustawić ponownie godzinę i datę.

## Usterka/środek zaradczy

Usterka	Możliwa przyczyna
Informacja o temperaturze jest za wysoka.	<ul style="list-style-type: none"><li>▪ Sprawdzić, czy urządzenie nie jest narażone na działanie bezpośredniego nasłonecznienia.</li></ul>

Usterka	Możliwa przyczyna
Wskazanie jest nieczytelne, funkcja jest niejasna lub wartości są nieprawidłowe.	<ul style="list-style-type: none"> <li>▪ Wykonać RESET.</li> </ul>

## Dane techniczne

Model: Cyfrowa stacja pogodowa WS 1815

Baterie: 2x LR03 (AAA)/1,5 V 

Zakres pomiarowy:

- Temperatura: 0°C - 50°C (32°F - 122°F)
- Względna wilgotność powietrza: 30% - 90%

Rozdzielczość temperatury: 0,1 °C

Rozdzielczość wilgotności względnej: 1%

Dystrybutor:

Waagen-Schmitt GmbH  
Hammer Steindamm 27-29  
22089 Hamburg, Niemcy

Nasze produkty są stale rozwijane i usprawniane. Z tego powodu zawsze możliwe są zmiany w wyglądzie i zmiany techniczne.

## **Deklaracja zgodności**

---

Waagen-Schmitt GmbH oświadcza niniejszym, że stacja pogodowa WS 1815 jest zgodna z dyrektywami 2014/30/UE i 2011/65/UE.

Niniejsza deklaracja traci swoją ważność przy samowolnej zmianie wprowadzonej w urządzeniu bez uzgodnienia z producentem.

Hamburg, maj 2018  
Waagen-Schmitt GmbH  
Hammer Steindamm 27-29  
22089 Hamburg, Niemcy



# Gwarancja

---

Szanowni Państwo,

Firma Waagen-Schmitt GmbH udziela 2-letniej gwarancji od daty zakupu na bezpłatne usuwanie usterek spowodowanych błędami materiałowymi lub produkcyjnymi poprzez naprawę lub wymianę. W przypadku korzystania z gwarancji prosimy o zwrócenie sprzedawcy artykułu wraz z dowodem zakupu (podając również powód reklamacji).

# Utylizacja

---

## Utylizacja opakowania



Opakowanie należy utylizować zgodnie z jego rodzajem. Tektura i karton powinny trafić do pojemnika na papier, folia do pojemnika na surowce wtórne.

## Utylizacja produktu

Produkt należy utylizować zgodnie z przepisami obowiązującymi w danym kraju.



## **Urządzeń nie wolno wyrzucać razem ze zwykłymi odpadami domowymi**

Po zakończeniu okresu użytkowania produkt należy przekazać do odpowiedniej utylizacji.

Surowce wtórne znajdujące się w urządzeniu zostaną przekazane do recyklingu, co zmniejszy zanieczyszczenie środowiska. Zużyte urządzenie należy oddać do punktu zbiórki odpadów elektrycznych lub do punktu zbiórki surowców wtórnych. Więcej informacji można uzyskać od lokalnego zakładu utylizacji lub administracji gminy.



## **Baterii i akumulatorów nie wolno wyrzucać razem z odpadami domowymi**

Wszystkie baterie i akumulatory należy oddawać do punktu zbiórki w gminie, dzielnicy lub sklepie.

W ten sposób baterie i akumulatory mogą trafić do ekologicznej utylizacji.