

Analoger Wecker mit Beleuchtung

ADE

Analogue alarm clock with backlight | Despertador analógico con iluminación | Réveil analogique à éclairage | Sveglia analogica con illuminazione | Budzik analogowy z oświetleniem



Bedienungsanleitung

CK 1820

Operating Manual | Manual de instrucciones |
Mode d'emploi | Istruzioni per l'uso | Instrukcja obsługi



DE

EN

ES

FR

IT

PL

Liebe Kundin, lieber Kunde !

Sie haben sich für den Kauf eines qualitativ hochwertigen Produkts der Marke ADE entschieden, das intelligente Funktionen mit einem außergewöhnlichen Design vereint. Mit diesem Wecker haben Sie die Uhrzeit stets präzise im Blick. Die langjährige Erfahrung der Marke ADE stellt einen technisch hohen Standard und bewährte Qualität sicher.

Wir wünschen Ihnen jederzeit ein entspanntes Timing!

Ihr ADE Team

Über diese Anleitung



Diese Bedienungsanleitung beschreibt den sicheren Umgang und die Pflege des Artikels.

Bewahren Sie diese Bedienungsanleitung auf, falls Sie später etwas nachlesen möchten. Wenn Sie den Artikel an jemand anderen weitergeben, geben Sie auch diese Anleitung mit. Die Nichtbeachtung dieser Bedienungsanleitung kann zu Verletzungen oder Schäden am Artikel führen.



Ziehen Sie die Schutzfolie vom Display.

Zeichenerklärung



Dieses Symbol in Verbindung mit dem Wort **GEFAHR** warnt vor schweren Verletzungen.



Dieses Symbol in Verbindung mit dem Wort **WARNUNG** warnt vor Verletzungen mittleren und leichten Grades.



Dieses Symbol in Verbindung mit dem Wort **HINWEIS** warnt vor Sachschäden.



Dieses Symbol kennzeichnet zusätzliche Informationen und allgemeine Hinweise.

Inhaltsverzeichnis

Allgemeines	3
Bestimmungsgemäßer Gebrauch	6
Sicherheit	6
Auf einen Blick.....	10
Lieferumfang	12
Inbetriebnahme	12
Uhrzeit einstellen.....	13
Wecken.....	13
Beleuchtung	15
Reinigen.....	15
Störung und Abhilfe	15
Technische Daten.....	16
Konformitätserklärung	17
Garantie	17
Entsorgen.....	18

Bestimmungsgemäßer Gebrauch

Dieser Wecker ist für den Privatgebrauch in trockenen Innenräumen konzipiert.

Sicherheit

- Dieser Artikel kann von Kindern ab 8 Jahren und darüber sowie von Personen mit verringerten physischen, sensorischen oder mentalen Fähigkeiten oder Mangel an Erfahrung und Wissen benutzt werden, wenn sie beaufsichtigt oder bezüglich des sicheren Gebrauchs des Artikels unterwiesen wurden und die daraus resultierenden Gefahren verstehen.
- Kinder dürfen nicht mit dem Artikel spielen.
- Reinigung und Benutzerwartung dürfen nicht von Kindern vorgenommen werden, es sei denn, sie sind 8 Jahre oder älter und

werden beaufsichtigt.

- Batterien können bei Verschlucken lebensgefährlich sein. Artikel und Batterien für Kleinkinder unerreichbar aufbewahren. Falls eine Batterie verschluckt wurde, sofort medizinische Hilfe in Anspruch nehmen.

GEFAHR für Kinder

- Kinder von Verpackungsmaterial fernhalten. Bei Verschlucken besteht Erstickengefahr.

GEFAHR von Brand/Verbrennung und/oder Explosion

- Explosionsgefahr bei unsachgemäßem Auswechseln der Batterien. Batterien nur durch denselben oder gleichwertigen Batterietyp ersetzen. „Technische Daten“ beachten.
- Batterien dürfen nicht geladen, mit anderen Mitteln reaktiviert, auseinander genommen, ins Feuer geworfen oder kurzgeschlossen

werden. Ansonsten erhöhte Explosions- und Auslaufgefahr, außerdem können Gase entweichen!

- Kontakt der Batterieflüssigkeit mit Haut, Augen und Schleimhäuten vermeiden. Bei Kontakt betroffene Stellen sofort mit reichlich klarem Wasser ausspülen und umgehend Arzt aufsuchen.

VORSICHT vor Sachschäden

- Wecker vor starken Stößen, Erschütterungen und Feuchtigkeit schützen.
- Batterien aus dem Artikel nehmen, wenn diese verbraucht ist oder Wecker länger nicht benutzt werden soll. Dies vermeidet Schäden, die durch Auslaufen entstehen können.
- Beim Einsetzen und Wechseln der Batterien auf die richtige Polarität (+/-) achten.

- Batterien keinen extremen Bedingungen aussetzen, indem diese z. B. auf Heizkörpern oder unter direkter Sonneneinstrahlung gelagert werden. Erhöhte Auslaufgefahr!
- Batterie- und Gerätekontakte bei Bedarf vor dem Einlegen reinigen.
- Nur Batterien des gleichen Typs einsetzen.
- Keine Änderungen an dem Artikel vornehmen. Reparaturen nur von einer Fachwerkstatt durchführen lassen. Unsachgemäß durchgeführte Reparaturen können erhebliche Gefährdungen für den Benutzer verursachen.
- Manche Lacke oder Möbelpflegemittel können eventuell das Material des rutschhemmenden Fußes angreifen und aufweichen. Um unerwünschte Spuren zu vermeiden, ggf. eine rutschfeste Unterlage unter den Artikel legen.

Auf einen Blick



- 1 Minutenzeiger
- 2 Sekundenzeiger
- 3 Ziffernblatt
- 4 Weckzeitanzeiger
- 5 Stundenzeiger

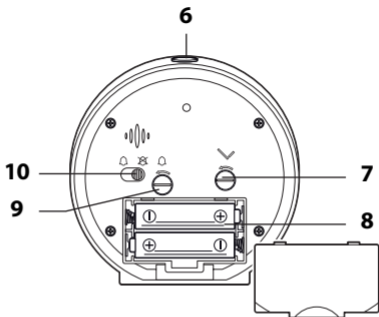

- 6 Snooze- und Beleuchtungstaste ☀/z^z
- 7 Uhrzeit-Einstellrad ✓
- 8 Batteriefach für 2x LR/R6 (AA), 1,5 V
- 9 Weckzeit-Einstellrad 🔔
- 10 Ein- /Ausrichter für Weckfunktion 🔔 ✕

Lieferumfang

- Analoger Wecker mit Beleuchtung
- 2x Batterie Typ LR/R6 (AA), 1,5 V 
- Bedienungsanleitung

Inbetriebnahme



1. Batteriefachdeckel nach oben abziehen.
2. Batterien so einlegen, wie auf dem Boden des Batteriefachs abgebildet. Auf die richtige Polarität (+/-) achten.
3. Batteriefachdeckel wieder aufsetzen und herunterdrücken. Batteriefachdeckel muss hörbar einrasten.

Hinweise zum Batterienwechsel:

- Batterien müssen gewechselt werden, wenn die Zeiger stehen bleiben.
- Immer alle Batterien wechseln.



- Nur den Batterietyp verwenden, der in den „Technischen Daten“ angegeben ist.
- Alte Batterien umweltgerecht entsorgen, siehe „Entsorgen“.

Uhrzeit einstellen

- Mit dem Uhrzeit-Einstellrad  die Uhrzeit einstellen. Einstellrad nur in die abgebildete Pfeilrichtung  drehen.

Wecken

Weckzeit einstellen und aktivieren

1. Mit dem Weckzeit-Einstellrad  die Uhrzeit einstellen. Einstellrad nur in die abgebildete Pfeilrichtung  drehen.
2. Ein-/Aus-Schalter auf  schieben, um Weckfunktion einzuschalten.

Geweckt werden

Zur eingestellten Zeit werden Sie von einem Wecksignal geweckt, wobei das Signal mit zunehmender Weckdauer immer intensiver wird.

Autostopp-Funktion

Wenn Sie keine Taste drücken, schaltet sich der Alarm nach ca. 45 Minuten automatisch aus.

Weckwiederholung (Snooze-Funktion)

- 1x die Taste ☀/z^z drücken, wenn das Wecksignal ertönt.

Nach ca. 5 Minuten schaltet sich das Gerät wieder ein und weckt Sie erneut. Dieser Vorgang kann mehrfach wiederholt werden.

Weckfunktion ausschalten

- Ein-/Aus-Schalter auf ☒ schieben.

Beleuchtung

- Taste /z^z drücken, um das Ziffernblatt für ca. 10 Sekunden hell zu beleuchten.

Reinigen



Wecker nicht in Wasser oder andere Flüssigkeiten tauchen. Keine harten, kratzenden oder scheuernden Reinigungsmittel verwenden.

- Wecker bei Bedarf mit einem weichen, trockenen Tuch entstauben oder mit einem leicht angefeuchteten Tuch abwischen.

Störung und Abhilfe

Keine Funktion.

- Batterien leer oder falsch herum eingelegt?

Wecker weckt nicht.

- Ein-/Ausschalter auf  geschoben?

Technische Daten

Modell: Analoger Wecker CK 1820

Batterien: 2x R6 (AA), 1,5 V 

Bemessungsstrom: < 0,3 μ A

Inverkehrbringer (keine Service-Adresse):

Waagen-Schmitt GmbH

Hammer Steindamm 27-29

22089 Hamburg, Germany

Unsere Produkte werden ständig weiterentwickelt und verbessert. Aus diesem Grund sind Design- und technische Änderungen jederzeit möglich.

Konformitätserklärung

Hiermit erklärt die Waagen-Schmitt GmbH, dass der Wecker CK 1820 den Richtlinien 2014/30/EU und 2011/65/EU entspricht.

Die Erklärung verliert ihre Gültigkeit, falls an dem Gerät eine nicht mit uns abgestimmte Änderung vorgenommen wurde.

Hamburg, März 2019
Waagen-Schmitt GmbH



Garantie

Die Firma Waagen-Schmitt GmbH garantiert für 2 Jahre ab Kaufdatum die kostenfreie Behebung von Mängeln aufgrund von Material- oder Fabrikationsfehlern durch Reparatur oder Austausch.

Bitte geben Sie den Artikel im Garantiefall mit dem Kaufbeleg (unter Angabe des Reklamationsgrundes) an Ihren Händler zurück.

Entsorgen

Verpackung entsorgen



Entsorgen Sie die Verpackung sortenrein. Geben Sie Pappe und Karton zum Altpapier, Folien in die Wertstoff-Sammlung.

Artikel entsorgen

Entsorgen Sie den Artikel entsprechend der Vorschriften, die in Ihrem Land gelten.



Geräte dürfen nicht im normalen Hausmüll entsorgt werden.

Am Ende seiner Lebensdauer ist der Artikel einer geordneten Entsorgung zuzuführen. Dabei werden im Gerät enthaltene Wertstoffe der Wiederverwertung zugeführt und die Belastung der Umwelt vermieden. Geben Sie das Altgerät an einer Sammelstelle für Elektroschrott oder einem Wertstoffhof ab. Wenden Sie sich für nähere Auskünfte an Ihr örtliches Entsorgungsunternehmen oder Ihre kommunale Verwaltung.



Batterien und Akkus gehören nicht in den Hausmüll

Alle Batterien und Akkus müssen bei einer Sammelstelle der Gemeinde, des Stadtteils oder im Handel abgegeben werden. Dadurch können Batterien und Akkus einer umweltschonenden Entsorgung zugeführt werden.

Dear Customer!

You have chosen to purchase a high-quality ADE brand product , which combines intelligent functions with an exceptional design. With this alarm clock, you always have a precise time in view. The wealth of experience of the ADE brand ensures a high technical standard and proven quality.

We wish you easy timing at any time!

Your ADE Team

General information

About this operating manual



This operating manual describes how to operate and maintain your product safely.

Keep this operating manual in a safe place for future reference. If you pass this product on to someone else, pass on this operating manual as well. Failure to observe this operating manual may result in injuries or damage to your product.



Pull the protective film off the display.

Explanation of symbols



This symbol combined with the word **DANGER** warns of serious injuries.



This symbol combined with the word **WARNING** warns of moderate and mild injuries.



This symbol combined with the word **NOTE** warns of material damage.



This symbol indicates additional information and general notes.

Table of Contents

General information	21
Intended use	24
Safety	24
At a glance	28
Scope of delivery.....	30
Starting up.....	30
Setting the time.....	31
Alarm	31
Light	33
Cleaning.....	33
Fault and remedy	33
Technical data	34
Declaration of Conformity.....	35
Warranty.....	35
Disposal	36

Intended use

This alarm clock is designed for private use in dry indoor environments.

Safety

- This product may be used by children aged 8 and above, as well as by persons with reduced physical, sensory, or mental capacities or lacking experience and knowledge if they are supervised or have been instructed in the safe use of the product and understand the risks that may arise.
- Children must not play with the product.
- Cleaning and user maintenance must not be carried out by children, unless they are 8 years of age or older and are being supervised.

- Batteries, when swallowed, can be life-threatening. Keep the product and batteries out of reach of small children. If a battery has been swallowed, seek medical help immediately.

DANGER for children

- Keep children away from packaging material. There is a risk of choking if swallowed.

RISK of fire/burning and/or explosion

- There is a risk of explosion if the batteries are replaced improperly. Replace the batteries only with the same or an equivalent battery type. Observe the "Technical data".
- Batteries must not be recharged, reactivated by other means, dismantled, thrown into fire, or short-circuited.

Otherwise, there is an increased risk of explosion and leakage; furthermore, gases may escape!

- Avoid contact of the battery fluid with skin, eyes, and mucosa. In case of contact, immediately rinse the affected areas with plenty of clean water and consult a doctor.

BEWARE of material damage

- Protect the alarm clock from strong shocks, vibrations, and moisture.
- Remove the batteries from the device when they are depleted or when the alarm clock will not be used for a longer period of time. This prevents damage that may be caused by leakage.
- When inserting and changing batteries, pay attention to the correct polarity (+/-).
- Do not expose the batteries to extreme conditions, for example, by storing them on

radiators or under direct sunlight. Increased risk of leakage!

- Clean the battery and device contacts, as needed, before inserting the battery.
- Only use batteries of the same type.
- Do not make any changes to the product. Only allow repairs to be carried out by a specialist workshop. Repairs carried out improperly can considerably endanger the user.
- Some varnishes or furniture care products may possibly attack and soften the material of the slip-resistant foot. To avoid unwanted traces, place a non-slip pad under the product, if necessary.

At a glance



- 1 Minute hand
- 2 Second hand
- 3 Dial
- 4 Alarm hand
- 5 Hour hand

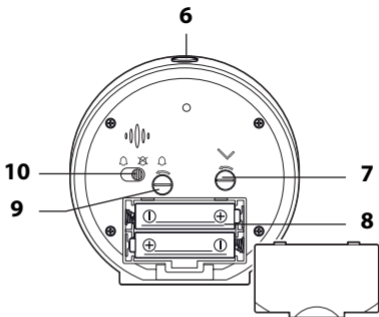

- 6 Snooze and light button ☀️/z^z
- 7 Time knob ⏴
- 8 Battery compartment, 2x LR/R6 (AA), 1.5 V
- 9 Alarm knob 🔔
- 10 On/off switch for alarm function 🔔 ✖️

Scope of delivery

- Analogue alarm clock with backlight
- Battery type LR/R6 (AA), 1.5 V  (2x)
- Operating Manual

Starting up



1. Remove the battery compartment cover upwards.
2. Insert the batteries as shown on the bottom of the battery compartment. Pay attention to the correct polarity (+/-).
3. Replace the battery compartment cover and press it down. The battery compartment lid must engage audibly.

Notes on changing the battery:

- When the hands stop, the batteries must be changed.
- Always exchange all of the batteries at the same time.



- Only use the battery type specified in the “Technical Data”.
- Dispose of old batteries in an environmentally friendly manner, see “Disposal”.

Setting the time

- Use the time knob  to set the time. Turn the knob only in the direction of the arrow .

Alarm

Setting and enabling the alarm time

1. Use the alarm knob  to set the time. Turn the knob only in the direction of the arrow .
2. To enable the alarm function, slide the on/off switch to .

Waking up

At the set time, you will be woken by an alarm signal, which will become more intense as the waking time increases.

Auto-stop function

If you do not press a button, the alarm switches off automatically after 45 minutes.

Repeat alarm (snooze function)

- Press the ☀️/z^z button 1x when the alarm sounds.

After 5 minutes, the device switches on again and wakes you up again. This procedure can be repeated multiple times.

Disabling the alarm function

- Slide the on/off switch to ☒.

Light

- Press the ☀/z^z button to light up the dial for about 10 seconds.

Cleaning



Do not immerse the alarm clock in water or other liquids. Do not use rough, scratching or abrasive cleaning agents.

- If necessary, use a soft, dry cloth, or a slightly moistened one to wipe the alarm clock.

Fault and remedy

No function.

- Are the batteries empty or inserted the wrong way around?

The alarm clock does not trigger.

- Is the on/off switch set to  ?

Technical data

Model: CK 1820 analogue alarm clock

Batteries: 2x R6 (AA), 1.5 V 

Rated current: $< 0.3 \mu\text{A}$

Distributor (no service address):

Waagen-Schmitt GmbH

Hammer Steindamm 27-29

22089 Hamburg, Germany

Our products are constantly being developed and improved. For this reason, design and technical modifications are possible at any time.

Declaration of Conformity

Waagen-Schmitt GmbH hereby declares that the CK 1820 analogue alarm clock complies with EU directives 2014/30/EU and 2011/65/EU. The declaration will lose its validity if any modification is made to the device without our consent.

Hamburg, March 2019
Waagen-Schmitt GmbH



Warranty

Waagen-Schmitt GmbH warrants for 2 years from the purchase date the cost-free rectification of defects in material and workmanship through repair or exchange.

In the event of a warranty claim, please return the product with the proof of purchase (specifying the reason for claim) to your dealer.

Disposal

Disposing of the packaging



Dispose of the packaging with similar materials. Dispose of cardboard with waste paper and of films with recyclable materials.

Disposing of the product

Dispose of the product in accordance with the regulations that apply in your country.



Devices must not be disposed of in normal household waste.

At the end of its life, the product must be disposed of in an appropriate way. In this way, valuable materials contained in the device will be recycled and the burden on the environment avoided. Bring the old device to a collection point for electronic waste or to a recycling depot.

For more information, contact your local waste disposal firm or your local administrative body.



Standard and rechargeable batteries should not be disposed of along with household waste

All standard and rechargeable batteries must be brought to a local or district collection point or to the retailer. Such standard and rechargeable batteries can thus be disposed of in an environmentally friendly way.

¡Estimada/o cliente!

Se ha decidido por la compra de un producto de gran calidad de la marca ADE, que aúna unas funciones inteligentes con un diseño extraordinario. Con este despertador, siempre tendrá a la vista la hora exacta. La larga experiencia de la marca ADE le asegura unos elevados estándares técnicos y es garantía de calidad.

¡Le deseamos una planificación de tiempo relajada!

El equipo de ADE

Información general

Acerca de estas instrucciones



Este manual de instrucciones describe el manejo seguro y el cuidado del artículo.

Conserve este manual de instrucciones por si necesita volver a consultarlo. Si le entrega el artículo a otra persona, acompáñelo también de estas instrucciones. Si no se tienen en cuenta las recomendaciones de este manual de instrucciones, pueden producirse lesiones o daños en el artículo.



Retire la lámina de protección de la pantalla.

Explicación de símbolos



Este símbolo unido a la palabra PELIGRO advierte de heridas graves.



Este símbolo unido a la palabra ADVERTENCIA advierte de heridas de grado medio o leve.



Este símbolo unido a la palabra INDICACIÓN advierte de daños materiales.



Este símbolo significa información adicional e indicaciones generales.

Índice

Información general	39
Uso adecuado.....	42
Seguridad.....	42
De un vistazo	46
Material suministrado	48
Puesta en funcionamiento	48
Ajustar la hora	49
Despertador.....	49
Iluminación.....	51
Limpieza	51
Problemas y soluciones.....	51
Datos técnicos.....	52
Declaración de conformidad.....	53
Garantía	53
Eliminación.....	54

Uso adecuado

Este despertador está concebido para el uso particular en un espacio interior seco.

Seguridad

- Este artículo puede ser utilizado por niños mayores de 8 años y por personas con discapacidad física, sensorial o mental o con falta de experiencia o conocimientos, siempre que estén supervisados o se les instruya sobre el uso seguro del artículo y comprendan los riesgos que pueden producirse.
- Los niños no deben jugar con el artículo.
- La limpieza y el mantenimiento por parte del usuario no deben ser realizados por niños, salvo que sean mayores de 8 años y estén supervisados.

- Las pilas pueden suponer un peligro de muerte si se ingieren. Mantenga el artículo y las pilas fuera del alcance de los niños. En caso de ingerirse una pila, debe acudir inmediatamente en busca de asistencia médica.

RIESGOS para los niños

- Mantenga alejados a los niños del material de embalaje. Existe riesgo de asfixia por ingestión.

RIESGO de incendio/combustión y/o explosión

- Peligro de explosión debido a una sustitución incorrecta de las pilas. Cambie las pilas únicamente por otras iguales o del mismo tipo. Tenga en cuenta los "Datos técnicos".
- Las pilas no deben cargarse, reactivarse con otros medios, desmontarse, arrojarse al

fuego o cortocircuitarse. ¡En caso contrario, existe un riesgo mayor de explosión y fuga y además pueden producirse gases!

- Evite el contacto del líquido de las pilas con la piel, ojos y mucosas. En caso de contacto, limpie inmediatamente la zona afectada con agua limpia y acuda al médico sin pérdida de tiempo.

PRECAUCIÓN por daños materiales

- Proteja el despertador de golpes fuertes, sacudidas y de la humedad.
- Retire las pilas del artículo si están gastadas o si no se va a usar el despertador durante un largo periodo de tiempo. De este modo, se evitan daños que podrían producirse por posibles fugas.
- Cuando coloque y cambie las pilas, preste atención a la polaridad correcta (+/-).
- No someta las pilas a condiciones extremas,

por ejemplo, no las coloque sobre superficies calientes ni a la luz directa del sol. ¡Riesgo elevado de fugas!

- Cuando sea necesario, limpie los contactos del aparato y de las pilas antes de colocarlas.
- Utilice exclusivamente pilas del mismo tipo.
- No lleve a cabo ninguna modificación en el artículo. Realice las reparaciones únicamente en un taller especializado. Las reparaciones realizadas de forma inadecuada pueden suponer un riesgo elevado para el usuario.
- Algunas pinturas o productos para la limpieza de muebles pueden atacar y ablandar el material de las patas antideslizantes. Para evitar marcas no deseadas, coloque si es necesario una superficie antideslizante debajo del artículo.

De un vistazo



- 1 Minutero
- 2 Segundero
- 3 Esfera
- 4 Indicador de hora del despertador
- 5 Aguja de las horas

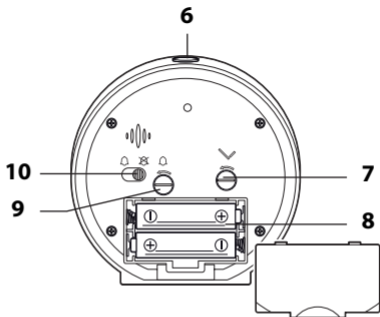

- 6 Botón de repetición y luz ☀/zzz
- 7 Rueda de ajuste de la hora ✓
- 8 Compartimento para 2 pilas LR/R6 (AA), 1,5 V
- 9 Rueda de ajuste del despertador 🔔
- 10 Interruptor de activación/desactivación de la función despertador 🔔 ✕

Material suministrado

- Despertador analógico con iluminación
- 2 pilas tipo LR/R6 (AA), 1,5 V 
- Manual de instrucciones

Puesta en funcionamiento



1. Deslice la tapa de las pilas hacia arriba para extraerla.
2. Coloque las pilas del modo que se indica en la base del compartimento de las pilas. Preste atención a la polaridad correcta (+/-).
3. Vuelva a colocar la tapa del compartimento de las pilas y presione hacia abajo. La tapa del compartimento de las pilas debe cerrarse con un clic.

Indicaciones para la sustitución de las pilas:

- Hay que cambiar las pilas cuando se paren las agujas.
- Cambie siempre todas las pilas.



- Utilice únicamente el tipo de pilas especificado en los "Datos técnicos".
- Elimine las pilas gastadas conforme a la normativa medioambiental, consulte "Eliminación".

Ajustar la hora

- Ajuste la hora con la rueda de ajuste de la hora . Gire la rueda únicamente en el sentido indicado por la flecha dibujada .

Despertador

Seleccionar y activar la hora del despertador

1. Ajuste la hora con la rueda de ajuste del despertador . Gire la rueda únicamente en el sentido indicado por la flecha dibujada .
2. Desplace el interruptor de activación/desactivación  para conectar la función despertador.

Despertarse

A la hora establecida, le despertará la alarma del despertador que irá aumentando en volumen gradualmente.

Función Autostop

Si no presiona ningún botón, la alarma se detendrá automáticamente después de 45 minutos.

Repetición de la alarma (función Snooze)

- Pulse una vez el botón ☀️/z^z cuando suene la alarma.

Después de 5 minutos, vuelve a conectarse el aparato y suena de nuevo el despertador. Este proceso puede repetirse varias veces.

Desactivar la función despertador

- Desplace el interruptor de activación/desactivación ☒.

Iluminación

- Pulse el botón ☀/z^z para iluminar la esfera durante 10 segundos.

Limpieza



No introduzca el despertador en agua ni en ningún otro líquido. No utilice productos de limpieza duros, que puedan rayar o que haya que frotar.

- Cuando sea necesario, quite el polvo al despertador con un paño suave y seco o límpielo con un paño ligeramente humedecido.

Problemas y soluciones

Sin función.

- ¿Se han gastado las pilas o están mal colocadas?

No funciona el despertador.

- ¿Ha desplazado el interruptor de activación/desactivación  ?

Datos técnicos

Modelo: Despertador analógico CK 1820

Pilas: 2x R6 (AA), 1,5 V 

Intensidad de corriente: $< 0,3 \mu\text{A}$

Distribuidor (no hay dirección de servicio técnico):

Waagen-Schmitt GmbH

Hammer Steindamm 27-29

22089 Hamburgo, Alemania

Nuestros productos se están desarrollando y mejorando continuamente. Por este motivo, cabe la posibilidad de que en cualquier momento pudiera haber cambios en el diseño o modificaciones técnicas.

Declaración de conformidad

Por la presente, Waagen-Schmitt GmbH declara que el despertador CK 1820 cumple las directivas 2014/30/UE y 2011/65/UE.

La declaración perderá su validez en caso de se haya realizado una modificación en el aparato sin haber sido previamente aprobada por nuestra parte.

Hamburgo, marzo de 2019
Waagen-Schmitt GmbH



Garantía

La empresa Waagen-Schmitt GmbH garantiza durante 2 años a partir de la fecha de compra, la eliminación de los defectos debidos a fallos de material o fabricación, mediante reparación o cambio del equipo.

En caso de solicitar la aplicación de la garantía, lleve el artículo a su distribuidor con el justificante de compra (explicando el motivo de la reclamación).

Eliminación

Eliminación del embalaje



Elimine el embalaje separando los materiales. Lleve el papel y cartón al contenedor de cartón y las láminas al de plásticos.

Eliminación del artículo

Elimine el artículo conforme a la normativa correspondiente aplicable en su país.



Los aparatos no deben eliminarse con la basura doméstica normal.

El artículo debe ser eliminado de forma adecuada al final de su vida útil. Para ello, se deben reciclar las piezas del aparato y así evitar un daño al medio ambiente. Deposite el aparato antiguo en un punto de recogida de restos electrónicos o desechos reciclables. Para más información, diríjase a su empresa de recogida de residuos o administración local.



Las pilas y baterías no son residuos domésticos

Todas las pilas y baterías deben depositarse en los puntos de recogida del ayuntamiento, del distrito o en los comercios. De este modo, puede realizarse la eliminación de pilas y baterías de una forma respetuosa con el medio ambiente.

Chère cliente, cher client !

Nous sommes ravis que vous ayez choisi un appareil de haute qualité de la marque ADE, qui allie des fonctions intelligentes à un design exceptionnel. Ce réveil vous permettra d'être toujours à l'heure. Les années d'expérience de la marque ADE garantissent une haute technicité et une qualité éprouvée.

Nous vous souhaitons d'agréables moments en toute ponctualité !

L'équipe ADE

Généralités

À propos de ce mode d'emploi



Ce mode d'emploi décrit l'utilisation conforme ainsi que les procédures d'entretien de l'article.

Conservez ce manuel pour toute référence ultérieure. Si vous cédez l'article à une tierce personne, transmettez-lui également ce mode d'emploi. Le non-respect de ce mode d'emploi peut entraîner des blessures ou endommager l'article.



Retirez le film de protection de l'écran.

Légende



Ce symbole, associé au mot DANGER, prévient de blessures graves.



Ce symbole, associé au mot ATTENTION, prévient de blessures moyennes et légères.



Ce symbole, associé au mot AVERTISSEMENT, prévient de dommages matériels.



Ce symbole désigne des informations supplémentaires ainsi que des indications d'ordre général.

Table des matières

Généralités	57
Utilisation conforme	60
Sécurité	60
Vue d'ensemble	64
Contenu de l'emballage	66
Mise en marche initiale	66
Régler l'heure	67
Réveil	67
Éclairage	69
Nettoyage	69
Dysfonctionnement et solutions	69
Caractéristiques techniques	70
Déclaration de conformité	71
Garantie	71
Mise au rebut	72

Utilisation conforme

Ce réveil est conçu pour un usage privé dans des espaces intérieurs secs.

Sécurité

- Cet article peut être utilisé par des enfants dès l'âge de 8 ans ainsi que par des personnes aux capacités physiques, sensorielles ou mentales limitées ou de peu d'expérience et de connaissances si ceux-ci sont sous surveillance ou ont été instruits de l'utilisation conforme de l'article et comprennent les risques qui en découlent.
- Les enfants ne doivent pas jouer avec cet article.
- Le nettoyage et l'entretien ne doivent pas être réalisés par des enfants, à moins qu'ils aient 8 ans révolus et soient sous surveillance.

- Les piles peuvent être dangereuses pour la santé en cas d'ingestion. Placez l'appareil et ses piles hors de portée des petits enfants. Si une pile venait à être ingérée, demandez une aide médicale d'urgence.

DANGER pour les enfants

- Tenir l'emballage à l'écart des enfants. Il existe un risque d'étouffement en cas d'ingestion.

DANGER d'incendie/brûlure et/ou d'explosion

- Risque d'explosion en cas de remplacement non conforme des piles. Remplacez les piles uniquement par des piles du même type ou similaires. Respectez les « caractéristiques techniques ».
- Les piles ne doivent pas être chargées, réactivées avec d'autres moyens, démontées, jetées au feu ou court-circuitées. Autrement, le risque d'explosion

ou de fuite augmente, par ailleurs des gaz peuvent s'échapper !

- Éviter le contact du liquide de la pile avec la peau, les yeux et les muqueuses. En cas de contact, rincer immédiatement et abondamment à l'eau claire et consulter rapidement un médecin.

ATTENTION Risque de dommages matériels

- Mettez l'appareil à l'abri des chocs violents, des secousses et de l'humidité.
- Retirez les piles du réveil lorsqu'elles sont usagées ou lorsque vous avez l'intention de laisser le réveil inutilisé pendant une période prolongée. Ceci évite les dommages susceptibles de se produire du fait des fuites.
- Veiller au respect de la polarité (+/-) lors de l'insertion ou du remplacement des piles.

- Évitez de soumettre les piles à des conditions extrêmes, par ex. en les posant sur un objet chaud ou à la lumière directe du soleil. Risque accru de fuite pour les piles !
- Si besoin, nettoyer les bornes de la pile et de l'appareil avant l'insertion.
- Utilisez impérativement des piles du même type.
- Ne modifiez pas les composants de l'appareil. Les réparations doivent être uniquement effectuées par un atelier spécialisé. Toute réparation incorrecte peut entraîner de graves dangers pour l'utilisateur.
- Certains vernis ou produits d'entretien des meubles peuvent affecter et ramollir le matériau du pied antidérapant. Pour éviter les traces indésirables, vous pouvez éventuellement placer un support antidérapant sous l'article.

Vue d'ensemble



- 1 Aiguille des minutes
- 2 Aiguille des secondes
- 3 Cadran
- 4 L'aiguille de l'heure de réveil
- 5 Aiguille des heures

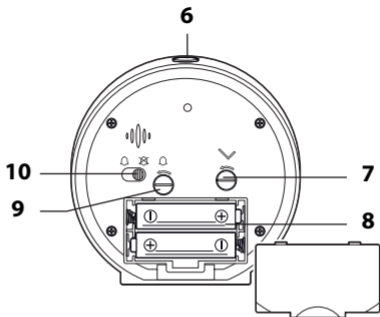

- 6 Bouton Snooze et d'éclairage ☀/zZ
- 7 Molette de réglage de l'heure ⏴
- 8 Compartiment à piles, 2x LR/R6 (AA), 1,5 V
- 9 Molette de réglage de l'heure de réveil 🔔
- 10 Bouton d'activation/désactivation de l'alarme 🔔 ❌

Contenu de l'emballage

- Réveil analogique à éclairage
- Batterie de type LR/R6 (AA), 1,5 V  (2x)
- Mode d'emploi

Mise en marche initiale



1. Retirer le couvercle du compartiment batterie par le haut.
2. Placez les piles tel qu'indiqué par le dessin sur le fond du compartiment à piles. Respectez la polarité (+/-).
3. Remettez le couvercle du compartiment à piles et appuyez dessus. La fermeture du couvercle doit produire un son audible.

Indications pour le remplacement des piles :

- Les piles doivent être changées lorsque les aiguilles s'arrêtent.
- Changer toujours toutes les piles.
- Utiliser seulement le type de pile indiqué



- dans les « Caractéristiques techniques ».
- Mettre les anciennes piles au rebut en respectant les prescriptions environnementales, voir « Mise au rebut ».

Régler l'heure

- Réglez l'heure à l'aide de la molette de réglage de l'heure . Tournez la molette de réglage uniquement dans le sens de la flèche représentée .

Réveil

Régler et activer l'heure de réveil

1. Réglez l'heure de réveil à l'aide de la molette de réglage de l'heure de réveil . Tournez la molette de réglage uniquement dans le sens de la flèche représentée .
2. Placez le bouton d'activation/désactivation sur  afin d'activer la fonction d'alarme.

Au moment du réveil

À l'heure programmée, vous êtes réveillé par une sonnerie, le signal s'amplifiant progressivement.

Fonction d'arrêt automatique

Si vous n'appuyez sur aucune touche, la sonnerie s'éteint automatiquement au bout de 45 minutes.

Répétition (fonction Snooze)

- Appuyer 1x sur la touche /z^z si le signal de réveil retentit.

Après 5 minutes, l'appareil se rallume et le réveil se redéclenche. Ce processus peut être répété plusieurs fois.

Désactivation de la fonction d'alarme

- Placez le bouton d'activation/désactivation sur .

Éclairage

- Appuyez sur la touche ☀/z^z pour éclairer le cadran pendant environ 10 secondes.

Nettoyage



Le réveil ne doit en aucun cas être plongé dans l'eau ni dans tout autre liquide. Ne pas utiliser de produit de nettoyage corrosif, agressif ou abrasif.

- Dépoussiérez, si nécessaire, le réveil avec un chiffon doux et sec ou essuyez-le avec un chiffon légèrement imbibé d'eau.

Dysfonctionnement et solutions

L'appareil ne fonctionne pas.

- Piles déchargées ou insérées à l'envers ?

Le réveil ne sonne pas.

- Bouton d'activation/désactivation mis sur  ?

Caractéristiques techniques

Modèle : Réveil analogique CK 1820

Piles : 2x R6 (AA), 1,5 V 

Intensité nominale : $< 0,3 \mu\text{A}$

Distributeur (n'effectuant pas les réparations) :

Waagen-Schmitt GmbH

Hammer Steindamm 27–29

22089 Hambourg - Allemagne

Nos produits font l'objet de développements et d'améliorations continuels. Pour cette raison, des modifications de design et des modifications techniques peuvent survenir à tout moment.

Déclaration de conformité

La société Waagen-Schmitt GmbH déclare par la présente que le réveil CK 1820 est conforme aux directives 2014/30/UE et 2011/65/UE.

La déclaration perd sa validité si l'appareil subit une modification sans notre accord.

Hambourg, Mars 2019
Waagen-Schmitt GmbH



Garantie

Waagen-Schmitt GmbH garantit la prise en charge gratuite, par des réparations ou par un échange, de tout dysfonctionnement résultant d'un défaut matériel ou de fabrication pendant 2 ans à compter de la date d'achat.

Dans le cas où vous souhaitez faire usage de cette garantie, veuillez remettre l'article ainsi que la preuve d'achat (en indiquant les raisons de votre réclamation) à votre revendeur.

Mise au rebut

Élimination de l'emballage



Éliminez les emballages de façon conforme. Jetez le papier et le carton avec les papiers de récupération, les plastiques dans les collecteurs de matières recyclables.

Mise au rebut de l'article

Veuillez éliminer l'article selon les prescriptions en vigueur dans votre pays en matière de traitement des déchets.



Les appareils électriques ne doivent pas être éliminés avec les déchets ménagers classiques.

À la fin de sa durée de vie, l'article doit être soumis à une élimination contrôlée. Ainsi, les matières utiles contenues dans l'appareil pourront être recyclées, avec un moindre impact sur l'environnement. Déposez l'appareil usagé dans un point de collecte pour les déchets électroniques ou dans un centre de recyclage.

Pour plus d'informations, adressez-vous à votre service de collecte local ou à votre municipalité.



Les piles et batteries ne doivent pas être éliminées avec les déchets ménagers

Toutes les piles et batteries doivent être déposées dans un point de collecte de votre localité ou rapportées à leur point d'achat. Les piles et batteries seront ainsi traitées dans le respect de l'environnement.

Gentile cliente!

La ringraziamo per aver scelto un prodotto di alta qualità della ADE che unisce funzioni intelligenti e un design fuori dal comune.

Con questa sveglia si ha costantemente sotto controllo l'ora esatta. La lunga esperienza della ADE garantisce standard tecnici elevati e qualità consolidata.

Auguriamo un tempismo rilassato in qualsiasi momento!

Il Suo team ADE

Informazioni generali

Informazioni sulle presenti istruzioni per l'uso



Queste istruzioni per l'uso descrivono l'utilizzo sicuro e la cura del prodotto.

Conservarle per eventuali consultazioni future. In caso di cessione del prodotto a terzi, consegnare anche le presenti istruzioni per l'uso. La mancata osservanza delle istruzioni per l'uso può causare lesioni alle persone o danni al prodotto.



Rimuovere la pellicola protettiva dal display.

Descrizione dei simboli



Questo simbolo accompagnato dalla parola **PERICOLO** mette in guardia contro il rischio di gravi lesioni.



Questo simbolo accompagnato dalla parola **AVVERTENZA** indica il rischio di lesioni di lieve o media entità.



Questo simbolo accompagnato dalla parola **ATTENZIONE** indica il rischio di danni alle cose.



Questo simbolo indica ulteriori informazioni o indicazioni generali.

Indice dei contenuti

Informazioni generali	75
Destinazione d'uso	78
Sicurezza	78
Descrizione	82
Ambito della fornitura.....	84
Messa in funzione	84
Impostazione dell'ora.....	85
Sveglia	85
Illuminazione	87
Pulizia	87
Risoluzione dei problemi	87
Dati tecnici.....	88
Dichiarazione di conformità	89
Garanzia.....	89
Smaltimento	90

Destinazione d'uso

Questa sveglia è stata progettata per l'uso privato in ambienti interni asciutti.

Sicurezza

- Il dispositivo può essere utilizzato da bambini con un'età superiore a 8 anni e da persone che hanno capacità fisiche, sensoriali o mentali ridotte, oppure con mancanza di esperienza o di conoscenza, solo sotto la supervisione di una persona responsabile o se hanno ricevuto e compreso le istruzioni e i pericoli che potrebbero manifestarsi durante l'uso del dispositivo.
- I bambini non devono giocare con questo articolo.
- I bambini possono eseguire le operazioni di pulizia e manutenzione solo se di età

superiore agli 8 anni e sotto la supervisione di una persona adulta.

- L'ingestione delle batterie può costituire un pericolo mortale. Tenere articolo e batterie fuori dalla portata dei bambini piccoli. In caso di ingestione della batteria, consultare immediatamente un medico.

PERICOLO per i bambini

- Tenere lontano dalla portata dei bambini il materiale di imballaggio. In caso di ingestione sussiste il pericolo di soffocamento.

PERICOLO di incendio, ustioni e/o esplosione

- La sostituzione non corretta delle batterie può costituire un pericolo di esplosione. Sostituire le batterie solo con batterie dello stesso tipo o equivalenti. Si veda "Dati tecnici".
- Le batterie non devono essere ricaricate, riattivate con altri mezzi, smontate,

buttate nel fuoco o messe in cortocircuito. Altrimenti, sussiste un forte rischio di esplosione o perdita e potrebbero svilupparsi vapori tossici!

- Evitare il contatto del liquido delle batterie con la pelle, gli occhi e le mucose. In caso di contatto sciacquare immediatamente con abbondante acqua pulita e consultare immediatamente il medico.

ATTENZIONE a danni materiali

- Proteggere la sveglia da forti urti, vibrazioni e umidità.
- Rimuovere le batterie dal prodotto quando sono scariche o se si prevede di non utilizzare la sveglia per lungo tempo. In tal modo si eviteranno danni causati da eventuali perdite di liquido dalle batterie.
- Durante l'inserimento e la sostituzione delle batterie, prestare attenzione alla corretta polarità (+/-).

- Non sottoporre le batterie a temperature estreme, ad esempio conservandole vicino a termosifoni o alla luce diretta del sole. Serio rischio di fuoriuscita di liquido!
- Se necessario, pulire i contatti del dispositivo e delle batterie prima di inserirle.
- Inserire solo batterie dello stesso tipo.
- Non apportare alcuna modifica all'articolo. Rivolgersi esclusivamente ad un tecnico specializzato per la riparazione del prodotto. Riparazioni non eseguite correttamente possono essere causa di seri pericoli per l'utente.
- Alcune vernici o prodotti per la cura dei mobili possono attaccare e indebolire il materiale della base antiscivolo. Per evitare tracce indesiderate, posizionare una superficie antiscivolo sotto l'articolo, se necessario.

Descrizione



- 1 Lancetta dei minuti
- 2 Lancetta dei secondi
- 3 Quadrante
- 4 Lancetta dell'ora della sveglia
- 5 Lancetta delle ore

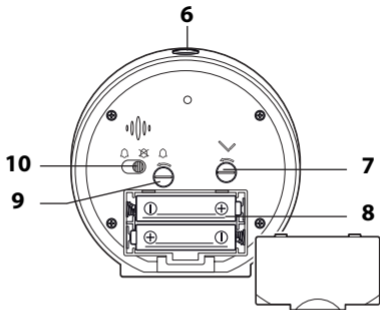

- 6 Tasto di ripetizione e illuminazione ☀/zZ
- 7 Rotella di regolazione dell'ora ⏴
- 8 Vano batterie, 2 batterie di tipo LR/R6 (AA) da 1,5 V
- 9 Rotella di regolazione della sveglia 🔔
- 10 Interruttore ON/OFF per attivare/disattivare la funzione della sveglia 🔔 ✖

Ambito della fornitura

- Sveglia analogica con illuminazione
- 2 batterie di tipo LR/R6 (AA) da 1,5 V 
- Istruzioni per l'uso

Messa in funzione

1. Sollevare il coperchio del vano batterie.
2. Inserire le batterie come indicato sul fondo del vano batterie. Prestare attenzione alla corretta polarità (+/-).
3. Riposizionare il coperchio del vano batteria e premerlo verso il basso. Il coperchio del vano batteria deve arrestarsi.



Indicazioni sulla sostituzione delle batterie:

- Le batterie devono essere sostituite quando le lancette si fermano.
- Sostituire sempre tutte le batterie.
- Utilizzare solo il tipo di batterie indicato nei

"Dati tecnici".



- Provvedere allo smaltimento corretto delle batterie, vedi "Smaltimento".

Impostazione dell'ora

- Impostare l'orario con la manopola di regolazione dell'ora . Ruotare la manopola di regolazione soltanto nella direzione indicata dalla freccia .

Sveglia

Impostazione e attivazione della sveglia

1. Impostare l'orario con la manopola di regolazione della sveglia . Ruotare la manopola di regolazione soltanto nella direzione indicata dalla freccia .
2. Spostare l'interruttore su  per attivare la funzione di sveglia.



Risveglio

All'ora impostata, l'unità emetterà un segnale di sveglia la cui intensità aumenterà in maniera graduale.

Funzione di interruzione automatica

Se non viene premuto alcun tasto, la sveglia si spegne automaticamente dopo 45 minuti.

Ripetizione della sveglia (funzione Snooze)

- Premere 1 volta il tasto ☀/zZ, quando il segnale della sveglia suona.
Dopo 5 minuti, il dispositivo si accende di nuovo e ricomincia a suonare. Questa azione può essere ripetuta più volte.

Disattivazione della sveglia

- Spostare l'interruttore ON/OFF su ☒.

Illuminazione

- Premere il tasto ☀/z^z per illuminare il quadrante per circa 10 secondi.

Pulizia



Non immergere la sveglia in acqua o altri liquidi. Non utilizzare detergenti aggressivi o abrasivi.

- Se necessario, strofinare la sveglia con un panno morbido e asciutto o pulirla con un panno leggermente inumidito.

Risoluzione dei problemi

La sveglia non funziona.

- Le batterie sono scariche o sono state installate in modo errato?

La sveglia non suona.

- L'interruttore ON/OFF è stato spostato su  ?

Dati tecnici

Modello: Sveglia analogica CK 1820

Batterie: 2 di tipo R6 (AA) da 1,5 V 

Corrente
nominale: < 0,3 μ A

Distributore (nessun servizio di assistenza):

Waagen-Schmitt GmbH

Hammer Steindamm 27-29

22089 Amburgo, Germania

I nostri prodotti sono costantemente sviluppati e perfezionati. Pertanto, modifiche tecniche e nel design sono possibili in qualsiasi momento.

Dichiarazione di conformità

Con la presente, Waagen-Schmitt GmbH dichiara la sveglia CK 1820 è conforme alle direttive 2014/30/UE e 2011/65/UE.

La presente dichiarazione perde ogni sua validità qualora al dispositivo vengano apportate modifiche senza la nostra autorizzazione.

Amburgo, marzo 2019
Waagen-Schmitt GmbH



Garanzia

La ditta Waagen-Schmitt GmbH garantisce la riparazione o la sostituzione gratuita dell'unità per un periodo di 2 anni a partire dalla data di acquisto, nel caso di difetti di materiale o fabbricazione del prodotto.

A tale scopo, consegnare al rivenditore il prodotto e la prova di acquisto (citando i motivi del reclamo).

Smaltimento

Smaltimento dell'imballaggio



Smaltire l'imballaggio nella raccolta differenziata. Conferire il cartone nella raccolta della carta e la pellicola in quella del materiale riciclabile.

Smaltimento del prodotto

Smaltire il prodotto secondo le norme vigenti nel proprio paese.



Il dispositivo non deve essere smaltito con i normali rifiuti domestici.

Al termine della sua vita utile, l'apparecchio deve essere smaltito in modo appropriato. In tal modo si rende possibile il riutilizzo del materiale riciclabile contenuto nell'apparecchio limitando l'impatto sull'ambiente. Smaltire l'apparecchio usato presso un centro di raccolta per rifiuti elettrici o un centro di riciclaggio. Per ulteriori informazioni rivolgersi alla ditta di smaltimento locale o alla propria amministrazione comunale.



Le batterie e gli accumulatori non devono essere smaltiti con i rifiuti domestici

Le batterie e gli accumulatori devono essere consegnati presso un centro di raccolta comunale o di quartiere, oppure presso il proprio rivenditore. Al fine di garantire il loro smaltimento in modo rispettoso dell'ambiente.

Szanowny Kliencie!

Zakupiony wysokiej jakości produkt marki ADE łączy w sobie inteligentne funkcje z wyjątkową stylistyką. Budzik umożliwia precyzyjne kontrolowanie czasu. Wieloletnie doświadczenie marki ADE gwarantuje wysoki standard techniczny oraz sprawdzoną jakość.

Życzymy zawsze poczucia czasu bez pośpiechu!

Zespół ADE

Informacje ogólne

O instrukcji



Niniejsza instrukcja obsługi zawiera opis bezpiecznej obsługi i pielęgnacji artykułu.

Instrukcję obsługi należy przechowywać w celu jej późniejszego wykorzystania. Jeżeli produkt będzie przekazywany innej osobie, należy przekazać również tę instrukcję. Nieprzestrzeganie instrukcji obsługi może spowodować obrażenia ciała lub uszkodzenie produktu.



Zdjąć folię ochronną z wyświetlacza.

Objaśnienie znaków



Ten symbol w połączeniu ze słowem **NIEBEZPIECZEŃSTWO** ostrzega przed poważnymi obrażeniami ciała.



Ten symbol w połączeniu ze słowem **OSTRZEŻENIE** ostrzega przed obrażeniami ciała średniego i lekkiego stopnia.



Ten symbol w połączeniu ze słowem **WSKAZÓWKA** ostrzega przed stratami materialnymi.



Ten symbol oznacza dodatkowe informacje i ogólne wskazówki.

Spis treści

Informacje ogólne	93
Użycie zgodne z przeznaczeniem	96
Bezpieczeństwo	96
W skrócie	100
Zakres dostawy	102
Uruchomienie.....	102
Ustawienie godziny.....	103
Budzenie.....	103
Oświetlenie	105
Czyszczenie	105
Usterki i ich usuwanie.....	105
Dane techniczne	106
Deklaracja zgodności	107
Gwarancja	107
Utylizacja.....	108

Użycie zgodne z przeznaczeniem

Budzik jest przeznaczony do użytku prywatnego w suchych pomieszczeniach wewnętrznych.

Bezpieczeństwo

- Ten produkt może być używany przez dzieci od 8. roku życia oraz przez osoby z ograniczonymi zdolnościami fizycznymi, sensorycznymi lub umysłowymi bądź takie, którym brakuje doświadczenia i wiedzy, tylko wtedy, gdy są nadzorowane lub przeszły przeszkolenie z zakresu bezpiecznego użytkowania produktu i rozumieją wynikające z tego niebezpieczeństwa.
- Dzieci nie mogą bawić się produktem.
- Dzieci nie mogą czyścić ani serwisować urządzenia, chyba że mają co najmniej 8 lat i są nadzorowane.

- Połknięcie baterii stanowi zagrożenie dla życia. Produkt i baterie należy przechowywać w miejscach niedostępnych dla dzieci. W przypadku połknięcia baterii należy natychmiast zwrócić się o pomoc medyczną.

NIEBEZPIECZEŃSTWO dla dzieci

- Dzieci należy trzymać z dala od opakowania. Połknięcie grozi uduszeniem.

NIEBEZPIECZEŃSTWO pożaru/obrażeń i/lub wybuchu

- Niebezpieczeństwo wybuchu w przypadku niewłaściwej wymiany baterii. Baterie należy wymieniać tylko na ten sam lub podobny rodzaj. Przestrzegać parametrów z punktu „Dane techniczne”.
- Baterii nie wolno ładować, reaktywować w inny sposób, rozkładać na części, wrzucać w ogień lub powodować ich zwarcia. W

innym przypadku grozi niebezpieczeństwo wybuchu lub wycieku kwasu z baterii bądź ulotnienia się gazów!

- Unikać kontaktu kwasu z baterii ze skórą, oczami oraz śluzówką. W przypadku kontaktu z kwasem z baterii natychmiast przemyć wspomniane miejsca dużą ilością czystej wody oraz niezwłocznie skontaktować się z lekarzem.

OSTROŻNIE — straty materialne

- Chronić budzik przed gwałtownymi uderzeniami, wstrząsami i wilgocią.
- Wyjąć baterię po zużyciu lub w przypadku, gdy budzik nie będzie używany przez dłuższy czas. Unikać szkód, które mogą powstać wskutek wycieku.
- Wkładając baterie lub wymieniając je na nowe, należy uważać na właściwe położenie biegunów (+/-).

- Nie przechowywać baterii w skrajnych warunkach, np. na grzejnikach lub w miejscach narażonych na bezpośrednie promieniowanie słoneczne. Podwyższone niebezpieczeństwo wycieku!
- W razie potrzeby wyczyścić styki urządzenia i baterii przed ich włożeniem.
- Stosować wyłącznie baterie tego samego typu.
- Nie dokonywać zmian w produkcie. Naprawy należy przeprowadzać w wykwalifikowanym serwisie. Nieprawidłowo wykonane naprawy mogą spowodować poważne zagrożenia dla użytkownika.
- Niektóre lakiery i środki do pielęgnacji mebli mogą reagować z materiałem antypoślizgowej nóżki i go rozmiękczać. Aby zapobiec niepożądanym śladom, należy w razie potrzeby podłożyć pod produkt podkładkę.

W skrócie



- 1 Minutnik
- 2 Sekundnik
- 3 Tarcza
- 4 Wskazówka godziny budzenia
- 5 Wskazówka godzinowa

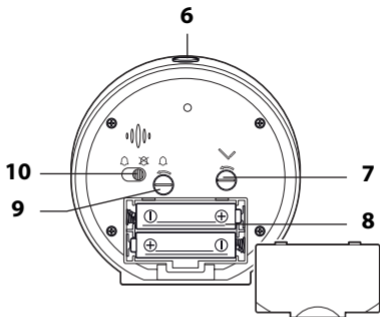

- 6 Przycisk drzemki i oświetlenia ☞/z
- 7 Pokrętko do ustawiania godziny ✓
- 8 Komora na baterie, 2x LR/R6 (AA), 1,5 V
- 9 Pokrętko do ustawiania godziny budzenia 🕒
- 10 Włącznik/wyłącznik funkcji budzenia 🕒 ✗

Zakres dostawy

- Budzik analogowy z oświetleniem
- Baterie typu LR/R6 (AA), 1,5 V  (2x)
- Instrukcja obsługi

Uruchomienie



1. Pokrywę komory na baterie pociągnąć do góry.
2. Baterie ułożyć w taki sposób, jak jest to przedstawione na spodzie komory na baterie. Należy uważać na właściwe położenie biegunów (+/-).
3. Pokrywa komory na baterie. Pokrywa komory baterii musi zatrzasnąć się słyszalnie.

Wskazówki dotyczące wymiany baterii:

- Baterie należy wymienić, kiedy wskazówki przestaną się poruszać.
- Zawsze należy wymieniać stare baterie.
- Należy korzystać tylko z typu baterii



- podanego w punkcie „Dane techniczne”.
- Stare baterie należy utylizować zgodnie z zasadami ochrony środowiska, patrz „Utylizacja”.

Ustawienie godziny

- Pokrętle ustawiania godziny  ustawić godzinę. Pokrętle obracać tylko w kierunku pokazanym na rysunku strzałką .

Budzenie

Ustawianie i aktywacja godziny budzenia

1. Pokrętle ustawiania godziny budzenia  ustawić godzinę. Pokrętle obracać tylko w kierunku pokazanym na rysunku strzałką .
2. Włącznik/wyłącznik przesunąć na , aby włączyć funkcję budzenia.

Budzenie

W ustalonym czasie rozlegnie się sygnał budzenia, zyskując na intensywności wraz z upływem czasu budzenia.

Funkcja automatycznego wyłączenia

Alarm wyłączy się automatycznie po 45 minutach, jeśli nie zostanie naciśnięty żaden przycisk.

Powtarzanie budzenia (funkcja Snooze)

- Nacisnąć raz przycisk /z^z po wybrzmieniu sygnału budzenia.
Po 5 minutach urządzenie włącza się ponownie i budzi jeszcze raz. Proces ten można powtarzać wielokrotnie.

Wyłączanie funkcji budzenia

- Włacznik/wyłącznik przesunąć na .

Oświetlenie

- Nacisnąć przycisk /z/z, aby oświetlić jasno tarczę na około 10 sekund.

Czyszczenie



Budzika nie zanurzać w wodzie ani innych płynach. Nie używać twardych, drapiących lub szorujących środków czystości.

- W razie potrzeby budzik oczyścić z kurzu miękką, suchą szmatką lub przetrzeć lekko wilgotną szmatką.

Usterki i ich usuwanie

Urządzenie nie działa.

- Baterie wyczerpane lub włożone nieprawidłowo?

Budzik nie budzi.

- Czy włącznik/wyłącznik jest przesunięty na  ?

Dane techniczne

Model: Budzik analogowy CK 1820

Baterie: 2x R6 (AA), 1,5 V 

Prąd znamionowy: $< 0,3 \mu\text{A}$

Dystrybutor (nie adres serwisu):

Waagen-Schmitt GmbH

Hammer Steindamm 27-29

22089 Hamburg, Niemcy

Nasze produkty są stale rozwijane i usprawniane. Z tego powodu zawsze możliwe są zmiany w wyglądzie i zmiany techniczne.

Deklaracja zgodności

Waagen-Schmitt GmbH oświadcza niniejszym, że budzik CK 1820 jest zgodny z dyrektywami 2014/30/UE i 2011/65/UE.

Niniejsza deklaracja traci swoją ważność przy samowolnej zmianie wprowadzonej w urządzeniu bez uzgodnienia z producentem.

Hamburg, marzec 2019 r.
Waagen-Schmitt GmbH



Gwarancja

Firma Waagen-Schmitt GmbH udziela 2-letniej gwarancji od daty zakupu na bezpłatne usuwanie usterek spowodowanych błędami materiałowymi lub produkcyjnymi poprzez naprawę lub wymianę.

W przypadku korzystania z gwarancji prosimy o zwrócenie sprzedawcy artykułu wraz z dowodem zakupu (podając również powód reklamacji).

Utylizacja

Utylizacja opakowania



Opakowanie należy utylizować zgodnie z jego rodzajem. Tektura i karton powinny trafić do pojemnika na papier, folia do pojemnika na surowce wtórne.

Utylizacja produktu

Produkt należy utylizować zgodnie z przepisami obowiązującymi w danym kraju.



Urządzeń nie wolno wyrzucać razem ze zwykłymi odpadami domowymi.

Po zakończeniu okresu użytkowania produkt należy przekazać do odpowiedniej utylizacji. Surowce wtórne znajdujące się w urządzeniu zostaną przekazane do recyklingu, co zmniejszy zanieczyszczenie środowiska. Zużyte urządzenie należy oddać do punktu zbiórki odpadów elektrycznych lub do punktu zbiórki surowców wtórnych.

Więcej informacji można uzyskać od lokalnego zakładu utylizacji lub administracji gminy.



Baterii i akumulatorów nie wolno wyrzucać razem z odpadami domowymi

Wszystkie baterie i akumulatory należy oddawać do punktu zbiórki w gminie, dzielnicy lub sklepie. W ten sposób baterie i akumulatory mogą trafić do ekologicznej utylizacji.

