

Badezimmeruhr mit Thermo-/Hygrometer

ADE

Bathroom clock with thermometer/hygrometer |
Reloj de baño con termohigrómetro | Horloge de
salle de bain avec thermo-hygromètre | Orologio
da bagno con termoigrometro | Zegar łazienkowy z
termohigrometrem



Bedienungsanleitung

CK 2304

Operating instructions | Instrucciones de operación
Mode d'emploi | Istruzioni per l'uso | Instrukcja obsługi



Deutsch

English

Español

Français

Italiano

Polski

Liebe Kundin, lieber Kunde !

Sie haben sich für den Kauf eines qualitativ hochwertigen Produkts der Marke ADE entschieden, das intelligente Funktionen mit einem außergewöhnlichen Design vereint. Dieses Hygrometer ist ein ideales Messinstrument, um die Beschaffenheit Ihres Raumklimas zu überprüfen. Die langjährige Erfahrung der Marke ADE stellt einen technisch hohen Standard und bewährte Qualität sicher.

Wir wünschen Ihnen viele Freude damit!

Ihr ADE Team

Inhaltsverzeichnis

Allgemeines	4
Sicherheit	5
Bestimmungsgemäßer Gebrauch	7
Lieferumfang	7
Auf einen Blick.....	8
Inbetriebnahme.....	10
Uhrzeit und Datum einstellen	12
Countdown nutzen	13
Luftfeuchtigkeit	14
Störung / Abhilfe	16
Technische Daten.....	16
Konformitätserklärung	17
Garantie	17
Entsorgen.....	17

Allgemeines

Über diese Anleitung



Diese Bedienungsanleitung beschreibt den sicheren Umgang und die Pflege des Artikels. Bewahren Sie diese Bedienungsanleitung auf, falls Sie später etwas nachlesen möchten.

Wenn Sie den Artikel an jemand anderen weitergeben, geben Sie auch diese Anleitung mit. Die Nichtbeachtung dieser Bedienungsanleitung kann zu Verletzungen oder Schäden am Artikel führen.

Zeichenerklärung



Dieses Symbol in Verbindung mit dem Wort **GEFAHR** warnt vor schweren Verletzungen.



Dieses Symbol in Verbindung mit dem Wort **WARNUNG** warnt vor Verletzungen mittleren und leichten Grades.



Dieses Symbol in Verbindung mit dem Wort **HINWEIS** warnt vor Sachschäden.



Dieses Symbol kennzeichnet zusätzliche Informationen und allgemeine Hinweise.

Sicherheit

- Dieser Artikel kann von Kindern ab 8 Jahren und darüber sowie von Personen mit verringerten physischen, sensorischen oder mentalen Fähigkeiten oder Mangel an Erfahrung und Wissen benutzt werden, wenn sie beaufsichtigt oder bezüglich des sicheren Gebrauchs des Artikels unterwiesen wurden und die daraus resultierenden Gefahren verstehen.
- Kinder dürfen nicht mit dem Artikel spielen.
- Reinigung und Benutzerwartung dürfen nicht von Kindern vorgenommen werden, es sei denn, sie sind 8 Jahre oder älter und werden beaufsichtigt.
- Batterien können bei Verschlucken lebensgefährlich sein. Bewahren Sie Gerät und Batterien deshalb für Kleinkinder unerreichbar auf. Wurde eine Batterie verschluckt oder ist auf andere Art in den Körper gelangt, muss sofort ärztliche Hilfe in Anspruch genommen werden.

GEFAHR für Kinder

- Halten Sie Kinder von Verpackungsmaterial fern. Bei Verschlucken besteht Erstickungsgefahr. Achten Sie auch darauf, dass der Verpackungsbeutel nicht über den Kopf gestülpt wird.

GEFAHR von Brand/Verbrennung und/oder Explosion

- Explosionsgefahr bei unsachgemäßem Auswechseln der Batterien. Ersetzen Sie Batterien nur durch

denselben oder einen gleichwertigen Batterietyp. Beachten Sie die „Technischen Daten“.

- Batterien dürfen nicht geladen, mit anderen Mitteln reaktiviert, auseinander genommen, ins Feuer geworfen oder kurzgeschlossen werden. Ansonsten besteht erhöhte Explosions- und Auslaufgefahr, außerdem können Gase entweichen!
- Vermeiden Sie Kontakt der Batterieflüssigkeit mit Haut, Augen und Schleimhäuten. Bei Kontakt spülen Sie die betroffenen Stellen sofort mit reichlich klarem Wasser und suchen Sie umgehend einen Arzt auf.

VORSICHT vor Sachschäden

- Tauchen Sie den Artikel nicht in Wasser oder andere Flüssigkeiten.
- Schützen Sie den Artikel vor starken Stößen und Erschütterungen.
- Nehmen Sie die Batterien aus dem Gerät heraus, wenn diese verbraucht sind oder wenn Sie das Gerät länger nicht benutzen. So vermeiden Sie Schäden, die durch Auslaufen entstehen können.
- Achten Sie beim Einsetzen und Wechseln der Batterien auf die richtige Polarität (+/-).
- Setzen Sie die Batterien keinen extremen Bedingungen aus, indem Sie diese z. B. auf Heizkörpern oder unter direkter Sonneneinstrahlung lagern. Erhöhte Auslaufgefahr!
- Reinigen Sie Batterie- und Gerätekontakte bei Bedarf vor dem Einlegen.

- Setzen Sie nur Batterien des gleichen Typs ein, verwenden Sie keine unterschiedlichen Typen oder gebrauchte und neue Batterien miteinander.
- Nehmen Sie keine Veränderungen an dem Artikel vor. Lassen Sie Reparaturen nur von einer Fachwerkstatt durchführen. Unsachgemäß durchgeführte Reparaturen können erhebliche Gefährdungen für den Benutzer verursachen.

Bestimmungsgemäßer Gebrauch

- Dieser Artikel dient zur Anzeige der Uhrzeit und der Temperatur. Außerdem wird die Luftfeuchtigkeit angezeigt. Die Badezimmeruhr dient daher auch zur Kontrolle des Raumklimas.
- Für die gewerbliche Nutzung ist das Gerät nicht geeignet.

Lieferumfang

- Badezimmeruhr
- 2 Batterien LR03 (AAA) / 1,5 V
- Gummi-Saugfuß
- Bedienungsanleitung

Auf einen Blick

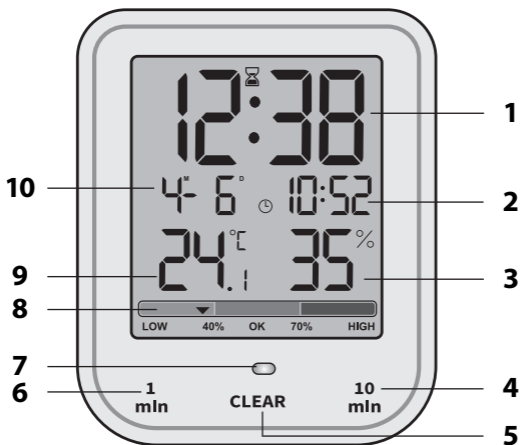

- 1 Uhrzeit/Countdown
- 2 Countdown/Uhrzeit
- 3 Relative Luftfeuchtigkeit in Prozent
- 4,5,6 Sensorfelder für Countdown-Funktion
- 7 LED für Countdown-Ende
- 8 Skala für Luftfeuchtigkeit
- 9 Temperatur
- 10 Datum

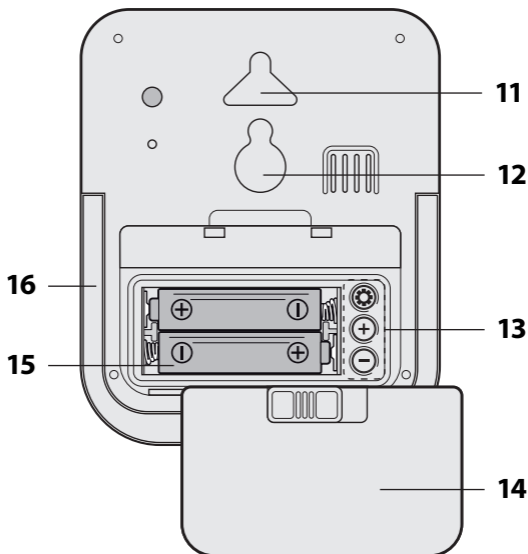

- 11 Aufhängöse
- 12 Befestigungsöffnung für Gummi-Saugfuß
- 13 Einstelltasten
- 14 Batteriefachdeckel
- 15 Batteriefach
- 16 Ausklappbarer Standfuß
ohne Abbildung: Gummi-Saugfuß

Inbetriebnahme

Auspacken und Lieferumfang prüfen

1. Gerät aus der Verpackung nehmen und kontrollieren, ob es Schäden aufweist. Ist dies der Fall, nicht benutzen, sondern an Ihren Händler wenden.
2. Prüfen, ob die Lieferung vollständig ist, siehe „Lieferumfang“.
3. Verpackungsmaterial sowie sämtliche Schutzfolien entfernen und ordnungsgemäß entsorgen.

Batterien einlegen/wechseln

Für den Gebrauch benötigen Sie 2 Batterien des Typs LR03 (AAA), 1,5 V (im Lieferumfang enthalten).

1. Verschlusslasche des Batteriefachdeckels zur Seite schieben und Batteriefachdeckel abnehmen.
2. Batterien so einlegen, wie auf dem Boden des Batteriefachs angezeigt. Richtige Polarität (+/-) beachten.
3. Prüfen, ob die Gumdichtung rund um das Batteriefach richtig in der Führung liegt.
4. Batteriefachdeckel wieder aufsetzen und Verschlusslasche nach links schieben.

Hinweise zum Batteriewechsel:

- Ein Batterienwechsel wird notwendig, wenn der Display-Inhalt schlecht lesbar ist oder gar nichts mehr angezeigt wird.
- Nur den Batterietyp verwenden, der bei „Technische Daten“ angegeben ist.

- Immer alle Batterien auswechseln.
- Entsorgen Sie alte Batterien umweltgerecht, siehe „Entsorgen“.

Aufstellen

Mit Hilfe des ausklappbaren Standfußes, der Aufhängöse oder des Gummi-Saugfußes können Sie die Uhr sicher aufstellen.

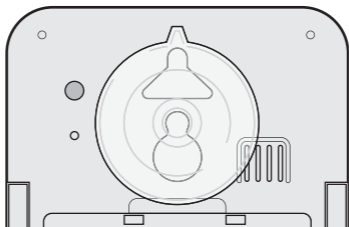

Wenn Sie den Gummi-Saugfuß verwenden:





- Der Untergrund (z. B. Fliesen) muss glatt, sauber und fettfrei sein.
- Saugfuß etwas anfeuchten, bevor er auf eine Fläche gedrückt wird.

Uhrzeit und Datum einstellen



- Wenn zwischen zwei Tastendrücken mehr als ca. 15 Sekunden liegen, wird der Einstellvorgang automatisch beendet und Sie müssen ihn wiederholen.
- Wenn Sie **+** oder **-** gedrückt halten, erfolgt der Vor- bzw. Rücklauf der angezeigten Werte schneller.

Wenn die Batterien in der Uhr eingelegt sind, werden für einen kurzen Moment sämtliche Anzeigen im Display einblendet und ein Piepton ertönt. Kurz darauf werden im Display die gemessene Raumtemperatur sowie die Luftfeuchtigkeit angezeigt.

1. Taste  gedrückt halten, bis im Display Jahreszahl blinkt.
2. Mit **+** oder **-** aktuelle Jahreszahl einstellen und  drücken, um Einstellung zu speichern.
3. Weiter vorgehen, wie vorstehend beschrieben:
 - Taste **+** oder **-** drücken, um den gewünschten Wert einzustellen.
 - Jeweils  drücken, um Einstellung zu speichern.
4. Nachfolgende Einstellungen durchführen:
 - Monat
 - Tag
 - Stunde
 - Minute
5. Abschließend  drücken, um Vorgang zu beenden.



Die Uhrzeit kann im 12- oder 24-Stunden-Format eingestellt werden. Beachten Sie beim Einstellen die Display-Anzeige („PM“ = Nachmittagsanzeige im 12-Stundenformat).

Countdown nutzen

Beim Countdown wird eine Zeit heruntergezählt. Der Zeitraum kann hierbei zwischen 1 und 99 Minuten liegen.



Der Countdown wird in großen Ziffern in dem Bereich angezeigt, in dem ansonsten die Uhrzeit angezeigt wird. Die Uhrzeit wird während des Countdowns in verkleinerter Form rechts neben dem Datum angezeigt.

Um einen Countdown einzustellen:

- Mit $\overset{1}{\text{min}}$ oder $\overset{10}{\text{min}}$ gewünschte Countdownzeit einstellen: Jeweiliges Sensorfeld antippen und gedrückt halten, um Zeitwert zu erhöhen. Wenige Sekunden, nachdem $\overset{1}{\text{min}}$ oder $\overset{10}{\text{min}}$ losgelassen wurde, startet der Countdown automatisch. Um den Countdown vorzeitig zu beenden, **CLEAR** drücken. Nach Ablauf des Countdowns ertönen für ca. 1 Minute Signaltöne und die LED blinkt. Danach wird im Display wieder im oberen Bereich die Uhrzeit in großen Ziffern angezeigt.



Um die Signaltöne vorher zu stoppen, **CLEAR** drücken.

Luftfeuchtigkeit

So beeinflusst Luftfeuchtigkeit Ihre Gesundheit und Ihr Heim

Eine zu hohe Luftfeuchtigkeit in Innenräumen fördert das Wachstum von unerwünschten Organismen. Die Aufrechterhaltung einer Luftfeuchtigkeit im Bereich zwischen 30 % bis 50 % in Innenräumen trägt dazu bei, dem Wachstum von Schimmelpilzen, Motten und Milben vorzubeugen.

Der Aufenthalt in Räumen mit Schimmelpilzbefall kann das Immunsystem von Menschen schädigen, schwächt den Widerstand gegen Allergien der Atemwege und steht im Zusammenhang mit Infektionen.

Zu trockene Luft in Innenräumen kann die Haut austrocknen, reizt Hals und Nasennebenhöhlen und trägt dazu bei, dass sich diese Bereiche eher infizieren. In trockenem Klima oder im Winter, wenn durch Heizung die Luft in Innenräumen austrocknet, kann die relative Luftfeuchtigkeit mit Hilfe eines Luftbefeuchters erhöht werden.

Durch zu trockene Luft in Innenräumen kann sich Holz zusammenziehen und reißen, besonders dünnes Holz wie z. B. Holz zum Bau von Gitarren oder Geigen. Bei großer Trockenheit über einen längeren Zeitraum ist auch ein Reißen von soliden Holzbalken oder Gips möglich. Aktives Heizen und Lüften kann dazu beitragen, ein angenehmes und gesundes Wohnklima zu schaffen.

Luftfeuchtigkeitsanzeige

Im unteren Bereich des Displays werden die Temperatur, die relative Luftfeuchtigkeit in Prozent sowie der Luftfeuchtigkeitswert in Form eines Pfeils auf einer Skala angezeigt.

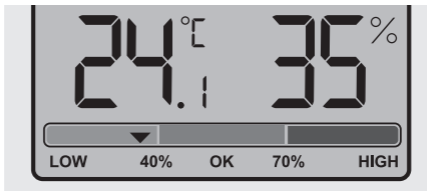

Die Skala in Balkenform informiert Sie im Klartext darüber, wie der gemessene Wert einzuordnen ist.

LOW	Luftfeuchtigkeit ist zu gering
Bereich:	1 - 39 % relative Luftfeuchtigkeit
OK	Luftfeuchtigkeit ist in Ordnung
Bereich:	40 - 70 % relative Luftfeuchtigkeit
HIGH	Luftfeuchtigkeit ist zu hoch
Bereich:	71 - 90 % relative Luftfeuchtigkeit

Störung / Abhilfe

Störung	Mögliche Ursache
Die Anzeige ist unleserlich, die Funktion ist unklar oder die Werte sind offensichtlich falsch.	<ul style="list-style-type: none">▪ Nehmen Sie die Batterien für einige Momente heraus.

Technische Daten

Modell:	Badezimmeruhr mit Thermo-/Hygrometer CK 2304
Batterien:	2x LR03 (AAA) / 1,5 V 
Bemessungsstrom:	28 mA
Messbereich	
▪ Temperatur:	-10 °C - 50 °C (14 - 122 °F)
▪ relative Luftfeuchtigkeit:	20 % - 95 %

Inverkehrbringer:

GRENDS GmbH
Stahlwiete 23
22761 Hamburg
Deutschland

Unsere Produkte werden ständig weiterentwickelt und verbessert. Aus diesem Grund sind Design- und technische Änderungen jederzeit möglich.

Konformitätserklärung

Hiermit erklärt die GRENDS GmbH, dass die Badezimmeruhr CK 2304 den Richtlinien 2014/30/EU und 2011/65/EU entspricht.

Die Erklärung verliert ihre Gültigkeit, falls an dem Artikel eine nicht mit uns abgestimmte Änderung vorgenommen wurde.

Hamburg, April 2023
GRENDS GmbH



Garantie

Sehr geehrte Kundin, sehr geehrter Kunde,
die Firma GRENDS GmbH garantiert für 2 Jahre ab Kaufdatum die kostenfreie Behebung von Mängeln aufgrund von Material- oder Fabrikationsfehlern durch Reparatur oder Austausch. Bitte geben Sie den Artikel im Garantiefall mit dem Kaufbeleg (unter Angabe des Reklamationsgrundes) an Ihren Händler zurück.

Entsorgen

Verpackung entsorgen



Entsorgen Sie die Verpackung sortenrein. Geben Sie Pappe und Karton zum Altpapier, Folien in die Wertstoff-Sammlung.

Artikel entsorgen

Entsorgen Sie den Artikel entsprechend der Vorschriften, die in Ihrem Land gelten.



Dieses Symbol besagt, dass dieses Elektro- bzw. Elektronikgerät am Ende seiner Lebensdauer nicht im Hausmüll entsorgt werden darf, sondern vom Endnutzer einer getrennten Sammlung zugeführt werden muss.

Zur Rückgabe stehen in Ihrer Nähe kostenfreie Sammelstellen für die Verwertung der Geräte zur Verfügung. Die Adressen können Sie von Ihrer Stadt- bzw. Kommunalverwaltung erhalten. Auch (Online-)Vertreiber von Elektro- und Elektronikgeräten sind verpflichtet alte Elektro- und Elektronikgeräte zurückzunehmen.

Bei Kauf eines Neugerätes muss der Vertreiber auf Verlangen des Endnutzers eine unentgeltliche 1:1-Rücknahme eines Altgerätes durchführen.

Ohne Neuerwerb sind die o.a. Vertreiber verpflichtet, auf Verlangen des Endnutzers bis zu drei Altgeräte (max. Kantlänge von 25 cm) unentgeltlich zurückzunehmen.

Die Batterien sind vor dem Entsorgen aus dem Grundgerät zu entnehmen! Die Batterien müssen getrennt von den anderen Geräteteilen entsorgt werden.



Dieses Symbol besagt, dass Batterien und Akkus nicht zusammen mit dem Hausmüll entsorgt werden dürfen.

Sie sind gesetzlich verpflichtet, alle Batterien bei einer Sammelstelle ihrer Gemeinde/ihres Stadtteils oder im Handel abzugeben.

Die Inhaltsstoffe sind giftig und gefährden bei unsachgemäßer Entsorgung die Umwelt und können gesundheitsschädigende Wirkungen auf Menschen, Tiere und Pflanzen haben.

- Vor dem Entsorgen müssen die Batterien vollständig entladen werden. Lassen Sie hierfür das Gerät so lange eingeschaltet, bis im Display keine Anzeige mehr sichtbar ist.
- Nehmen Sie danach die Batterien aus dem Gerät wie im Abschnitt „Batterien einlegen/ wechseln“ beschrieben.

Dear Customer!

You have chosen to purchase a high-quality ADE brand product, which combines intelligent functions with an exceptional design. This hygrometer is an ideal measuring instrument for checking the quality of your indoor climate. The many years of experience of the ADE brand ensure a high technical standard and proven quality.

We wish you easy timing at any time!

Your ADE Team

Table of Contents

General information.....	22
Safety.....	23
Intended use.....	25
Scope of delivery.....	25
Overview	26
Start-up.....	28
Set time and date.....	30
Using countdown.....	31
Humidity.....	32
Fault/Remedy	34
Technical data.....	34
Declaration of conformity.....	35
Warranty.....	35
Disposal	36

General information

About this operating manual



This operating manual describes how to operate and maintain your product safely. Keep this operating manual in a safe place for future reference. If you pass this product on to someone else, pass on this operating manual as well. Failure to observe this operating manual may result in injuries or damage to your product.

Explanation of symbols



This symbol combined with the word **DANGER** warns of serious injuries.



This symbol combined with the word **WARNING** warns of moderate and mild injuries.



This symbol combined with the word **NOTE** warns of material damage.



This symbol indicates additional information and general notes.

Safety

- This product may be used by children aged 8 and above, as well as by persons with reduced physical, sensory, or mental capacities or lacking experience and knowledge if they are supervised or have been instructed in the safe use of the product and understand the risks that may arise.
- Children must not play with the product.
- Cleaning and user maintenance must not be carried out by children, unless they are 8 years of age or older and are being supervised.
- Batteries, when swallowed, can be life-threatening. The device and batteries should therefore be kept out of reach of small children. If a battery has been swallowed, medical assistance must be sought immediately.

DANGER for children

- Keep packaging material away from children. There is a risk of choking if swallowed. Also pay attention that children do not pull the packaging material over their heads.

RISK of fire/burning and/or explosion

- There is a risk of explosion if the batteries are replaced improperly. Replace the batteries only with those of the same or an equivalent type. Pay attention to the "Technical data".

- Batteries must not be recharged, reactivated by other means, dismantled, thrown into fire, or short-circuited. Otherwise, there is an increased risk of explosion and leakage; furthermore, gases may escape!
- Avoid contact of the battery fluid with skin, eyes, and mucosa. In case of contact, immediately rinse the affected areas with plenty of clean water and consult a doctor.

BEWARE of material damage

- Do not immerse the item in water or other liquids.
- Protect the product against sharp jolts and vibrations.
- Remove the batteries from the device once they have been consumed or if the device will be left unused for an extended period. You will thus avoid damage that may result from leakage of battery acid.
- When inserting and changing batteries, pay attention to the correct polarity (+/-).
- Do not subject the batteries to any extreme conditions, by – for example – storing them on radiators or under direct sunlight. Increased risk of leakage!
- Clean the battery and device contacts, as needed, before inserting the battery.
- Only insert batteries of the same type; do not use different types or used and new batteries with each other.

- Do not make any modifications to the product. Only allow repairs to be carried out by a specialist workshop. Repairs carried out improperly can considerably endanger the user.

Intended use

- This product is intended to display time and temperature. It also displays the indoor air humidity. The bathroom clock helps to control the indoor climate.
- The device is not suitable for commercial purposes.

Scope of delivery

- Bathroom clock
- 2x 1.5 V LR03 (AAA) batteries
- Rubber suction foot
- Operating Manual

Overview

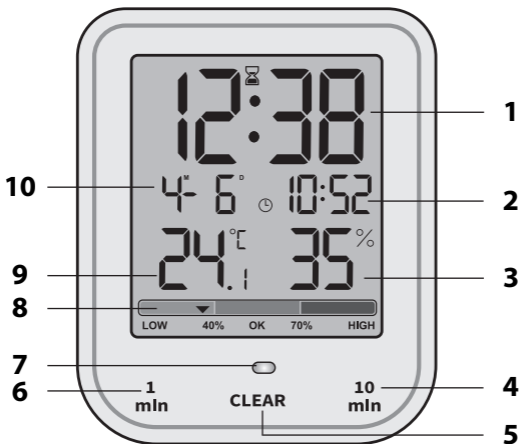

- 1 Time/countdown
- 2 Countdown/time
- 3 Relative humidity expressed as a percentage
- 4, 5, 6 Sensor fields for countdown function
- 7 End of countdown LED
- 8 Air humidity scale
- 9 Temperature
- 10 Date

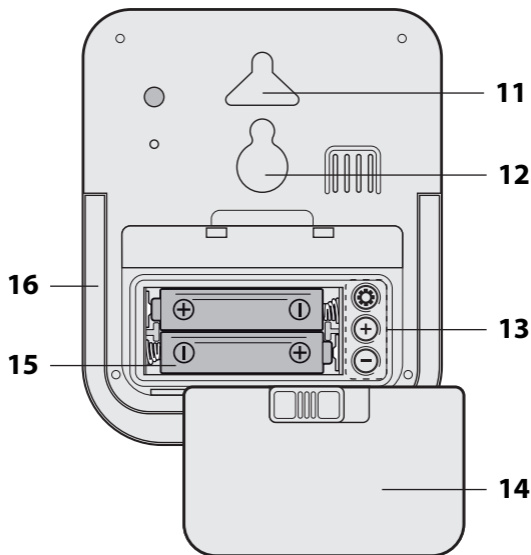

- 11 Suspension eyelet
 - 12 Mounting hole for rubber suction foot
 - 13 Setting buttons
 - 14 Battery compartment cover
 - 15 Battery compartment
 - 16 Fold out support foot
- Not depicted: Rubber suction foot

Start-up

Unpacking and checking the scope of supply

1. Take the device out of the package and check for damage. If the device is damaged, do not use it and contact your dealer.
2. Check the delivery for completeness, as described in "Scope of supply".
3. Remove the packaging material and all protective films and dispose of them properly.

Inserting/changing batteries

For use you require 2 batteries of type LR03 (AAA), 1.5 V (included).

1. Push the locking tab of the battery compartment cover to the side and remove the cover.
2. Insert the batteries as indicated on the bottom of the battery compartment. Observe the correct polarity (+/-).
3. Check that the rubber seal surrounding the battery compartment is correctly seated in the guide.
4. Replace the battery compartment cover and push the locking tab to the left.

Suggestions for changing the battery:

- It is necessary to change the batteries if the display is barely legible or blank.

- Only use the battery type specified in "Technical data".
- Always replace all batteries.
- Dispose of old batteries in an environmentally appropriate way (see "Disposal").

Setting upright

You can use the fold out support foot, suspension eyelet or rubber suction foot to set up the clock securely.

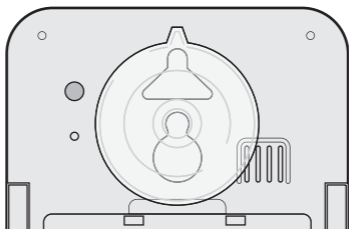

When using the rubber suction foot:





- The surface (e.g. tiles) must be smooth, clean and not greasy.
- Moisten the suction foot slightly before pressing it onto a surface.

Set time and date



- If more than 15 seconds pass between two button presses, the setting process is automatically terminated and you have to repeat it.
- The indication of the displayed values changes faster by holding **+** or **-**.

With the batteries in place, all indications will appear briefly on the display, and you will hear a beep. After a short time, the display shows the measured room temperature and indoor air humidity.

1. Hold the  button until the year digit flashes on the display.
2. Use **+** or **-** to set the current year and press  to save the setting.
3. Proceed as described above:
 - Press the button **+** or **-** to set the desired value.
 - Press  each time to save the setting.
4. Adjust the following settings:
 - Month
 - Day
 - Hour
 - Minute
5. Finally, press  to end the setup process.



You can choose between the 12-hour or 24-hour time format. Follow the display indication during setup ("PM" = afternoon display in 12-hour format).

Using countdown

In the countdown mode, a time is counted down. You can set a time period from 1 to 99 minutes.



The countdown is displayed in large digits in the area where the time is normally displayed. During the countdown, the time is displayed in a miniature form to the right of the date display.

Proceed as follows to set a countdown:

- Use $\overset{1}{\text{min}}$ or $\overset{10}{\text{min}}$ to set the desired countdown time: Press and hold the respective sensor field to increase the time value.

Releasing $\overset{1}{\text{min}}$ or $\overset{10}{\text{min}}$ starts the countdown automatically after a few seconds.

You can early terminate the countdown by pressing **CLEAR**.

After the countdown has elapsed, the device will beep for approx. 1 minute and the LED will be flashing. After that, the display shows the time again in large digits at the top.



To terminate the beeps, press **CLEAR**.

Humidity

Humidity affects your health and your home in the following ways

Excessive humidity indoors promotes the growth of undesirable organisms. Maintaining indoor humidity levels between 30% and 50% helps prevent the growth of mould, mildew and mites.

Staying in rooms infested with mould can harm the human immune system, weakens resistance to respiratory allergies, and has been linked to infections.

Excessively dry air indoors can dry out the skin, irritates the throat and paranasal sinuses, and contributes to the easier infection of these areas. In a dry climate or in winter, when the air indoors has been made dry by heating, the relative humidity can be increased with the help of a humidifier.

Indoor air that is excessively dry can cause wood to contract and split, particularly thin wood such as that used in the making of guitars and violins. During extreme dryness over a long period of time, the splitting of solid wooden beams or plaster is also possible. Active heating and ventilating can contribute to creating a comfortable and healthy living climate.

Humidity display

On the lower part of the display, you will find the temperature and relative humidity in percent and in the form of an arrow on a scale.

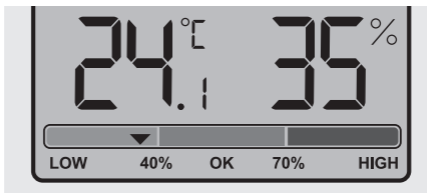

The bar scale informs you in plain text how to classify the measured value.

LOW	Air humidity is too low
Area:	1 – 39% relative humidity
OK	Air humidity is OK
Area:	40 – 70% relative humidity
HIGH	Air humidity is too high
Area:	71 – 90% relative humidity

Fault/Remedy

Fault	Possible cause
The indicator is illegible, the function is unclear, or the values are obviously false.	<ul style="list-style-type: none"><li data-bbox="570 228 891 349">▪ Remove the batteries for a few moments.

Technical data

Model: CK 2304 bathroom clock with thermometer/hygrometer

Batteries: 2x LR03 (AAA)/1.5 V 

Rated current: 28 mA

Measuring range

- Temperature: -10 °C – 50 °C (-14 °F – 122 °F)
- Relative humidity: 20% - 95%

Distributor:

GREND S GmbH
Stahlwiete 23
22761 Hamburg
Germany

Our products are constantly being developed and improved. For this reason, design and technical modifications are possible at any time.

Declaration of conformity

GRENDS GmbH hereby declares that the CK 2304 bathroom clock complies with Directives 2014/30/EU and 2011/65/EU.

This declaration loses its validity if any modification is made to the item that has not been agreed with us in advance.

Hamburg, April 2023
GRENDS GmbH



Warranty

Dear Valued Customer,

GRENDS GmbH warrants for 2 years from the date of purchase that it will remedy any defects due to faulty material or workmanship free of charge by repair or replacement. In the event of a warranty claim, please return the product with the proof of purchase (specifying the reason for claim) to your dealer.

Disposal

Disposing of the packaging



Dispose of the packaging with similar materials. Put cardboard with waste paper, films with recyclable materials.

Disposing of the product

Dispose of the product in accordance with the regulations that apply in your country.



Devices must not be disposed of in normal household waste.

At the end of their life, the products must be disposed of in an appropriate way. In this way, valuable materials contained in the device will be recycled and the burden on the environment avoided. Hand in the old device at a collection point for electronic waste or at a recycling depot.

For more information, contact your local waste disposal firm or your local administrative body.



Recyclable and disposable batteries do not belong in household waste.

All batteries must be handed in at a collection point in your community, suburb, or at the retailer. Such batteries can thus be disposed of in an environmentally friendly way.

¡Estimada/o clienta/e!

Se ha decidido por la compra de un producto de gran calidad de la marca ADE, que aúna unas funciones inteligentes con un diseño extraordinario. Este higrómetro es un instrumento de medida ideal para comprobar la calidad de su clima ambiental. La larga experiencia de la marca ADE le asegura unos elevados estándares técnicos y es garantía de calidad.

¡Le deseamos una planificación de tiempo relajada!

El equipo de ADE

Índice

Información general	40
Seguridad.....	41
Uso adecuado.....	43
Volumen de entrega	43
De un vistazo	44
Puesta en marcha.....	46
Ajuste de hora y fecha.....	48
Usar cuenta regresiva	49
Humedad atmosférica.....	50
Problema/Solución.....	52
Datos técnicos	52
Declaración de conformidad	53
Garantía	53
Eliminación	54

Información general

Acerca de estas instrucciones



Este manual de instrucciones describe el manejo seguro y el cuidado del artículo. Conserve este manual de instrucciones por si necesita volver a consultarlo. Si le entrega el artículo a otra persona, acompáñelo también de estas instrucciones. Si no se tienen en cuenta las recomendaciones de este manual de instrucciones, pueden producirse lesiones o daños en el artículo.

Explicación de símbolos



Este símbolo unido a la palabra PELIGRO advierte de heridas graves.



Este símbolo unido a la palabra ADVERTENCIA advierte de heridas de grado medio o leve.



Este símbolo unido a la palabra INDICACIÓN advierte de daños materiales.



Este símbolo significa información adicional e indicaciones generales.

Seguridad

- Este artículo puede ser utilizado por niños mayores de 8 años y por personas con discapacidad física, sensorial o mental o con falta de experiencia o conocimientos, siempre que estén supervisados o se les instruya sobre el uso seguro del artículo y comprendan los riesgos que pueden producirse.
- Los niños no deben jugar con el artículo.
- La limpieza y el mantenimiento por parte del usuario no deben ser realizados por niños, salvo que sean mayores de 8 años y estén supervisados.
- Las pilas pueden suponer un peligro de muerte si se ingieren. Por ello mantenga el aparato y las pilas fuera del alcance de los niños. Si se ingiere una pila, debe acudir inmediatamente en busca de asistencia médica.

RIESGOS para los niños

- Mantenga a los niños alejados del material de embalaje. Este puede suponer un riesgo de asfixia si se ingiere. Tenga cuidado de que no introduzcan la cabeza en la bolsa del embalaje.

RIESGO de incendio/combustión y/o explosión

- Peligro de explosión debido a una sustitución incorrecta de las pilas. Sustituya las pilas únicamente por otras iguales o por unas de las mismas

características. Tenga en cuenta los "Datos técnicos".

- Las pilas no deben cargarse, reactivarse con otros medios, desmontarse, arrojarse al fuego o cortocircuitarse. En caso contrario, existe un riesgo mayor de explosión o fuga, y además pueden liberarse gases.
- Evite el contacto del líquido de las pilas con la piel, ojos y mucosas. En caso de contacto, límpiense inmediatamente la zona afectada con agua limpia y acuda al médico sin pérdida de tiempo.

PRECAUCIÓN por daños materiales

- No sumerja el artículo en agua ni en otro líquido.
- Proteja el aparato de golpes y sacudidas fuertes.
- Retire las pilas del dispositivo cuando no esté en uso o si no se va a volver a utilizar durante un tiempo. De este modo evitará los daños que pudieran producirse por una fuga del líquido de las pilas.
- Cuando coloque y cambie las pilas, preste atención a la polaridad correcta (+/-).
- No exponga las pilas a condiciones extremas, poniéndolas, por ejemplo, sobre radiadores o expuestas directamente al sol. ¡Riesgo elevado de fugas!
- Cuando sea necesario, limpie los contactos del aparato y de las pilas antes de colocarlas.
- Coloque únicamente pilas del mismo tipo y no utilice juntas pilas de tipos diferentes o pilas usadas junto con otras nuevas.

- No realice ninguna modificación en el artículo. Llévelo a reparar únicamente a un taller especializado. Las reparaciones realizadas de forma inadecuada pueden suponer un riesgo elevado para el usuario.

Uso adecuado

- Este producto sirve para mostrar la hora y la temperatura. También muestra la humedad ambiental. Por lo tanto, el reloj de baño también se utiliza para controlar el clima de la habitación.
- El aparato no es adecuado para uso comercial.

Volumen de entrega

- Reloj de baño
- 2 pilas LR03 (AAA) / 1,5 V
- Base de ventosa de goma
- Manual de instrucciones

De un vistazo

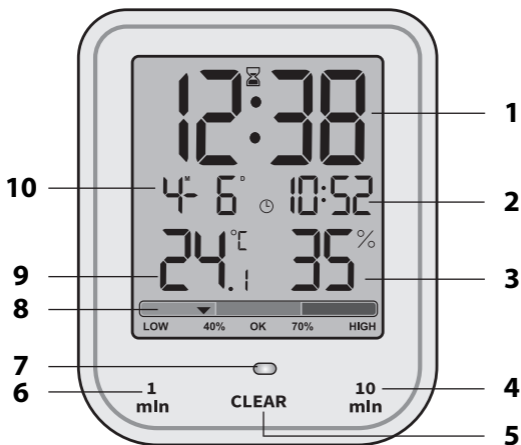

- 1 Hora/Cuenta regresiva
- 2 Cuenta regresiva/Hora
- 3 Humedad relativa del aire en porcentaje
- 4,5,6 Campos sensores para la función de cuenta regresiva
- 7 LED de fin de cuenta regresiva
- 8 Escala de humedad
- 9 Temperatura
- 10 Fecha

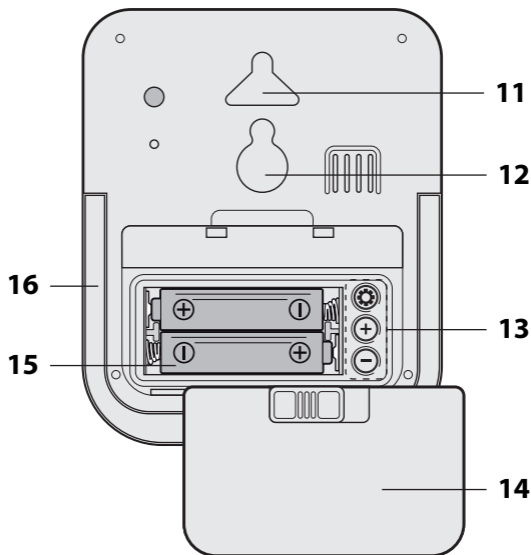

- 11 Anillas para colgar
- 12 Orificio de montaje para la base de ventosa de goma
- 13 Botón de ajuste
- 14 Tapa del compartimento de las pilas
- 15 Compartimento para las pilas
- 16 Soporte plegable
sin imagen: Base de ventosa de goma

Puesta en marcha

Desembalar y comprobar el volumen de entrega

1. Saque el dispositivo del embalaje y compruebe si muestra signos de daño. Si este es el caso, no lo use y póngase en contacto con su distribuidor.
2. Compruebe si la entrega está completa, consulte "Volumen de entrega".
3. Retire el material de embalaje y todas las películas protectoras y deséchelos adecuadamente.

Colocación/sustitución de las pilas

Para su uso son necesarias 2 pilas del tipo LR03, (AAA), 1,5 V (incluidas en el material suministrado).

1. Presione la pestaña de bloqueo de la tapa del compartimento de las pilas hacia un lado y retire la tapa del compartimento de las pilas.
2. Coloque las pilas como se indica en la base del compartimento de las pilas. Preste atención a la polaridad correcta.
3. Verifique que el sello de goma alrededor del compartimento de la batería esté correctamente asentado en la guía.
4. Vuelva a colocar la tapa del compartimento de las pilas y deslice la pestaña de bloqueo hacia la izquierda.

Indicaciones para la sustitución de las pilas:

- Será necesario sustituir las pilas cuando en el contenido de la pantalla sea difícil de leer o no aparezca nada.
- Utilice únicamente el tipo de pilas especificado en los "Datos técnicos".
- Cambie siempre todas las pilas.
- Elimine las pilas usadas siguiendo la normativa medioambiental, consulte "Eliminación".

Colocación

Puede situar el reloj de forma segura con la ayuda del soporte desplegable, la anilla para colgar o la ventosa de goma.

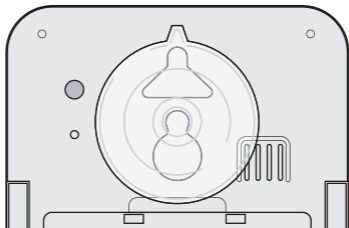

Cuando utilice la base de ventosa de goma:





- La superficie (por ejemplo, baldosas) debe ser lisa y estar limpia y sin grasa.
- Humedezca ligeramente la base de succión antes de presionarla sobre una superficie.

Ajuste de hora y fecha



- Si hay más de 15 segundos entre dos pulsaciones de botón, el procedimiento de ajuste se termina automáticamente y debe repetirlo.
- Si mantiene pulsado el botón **+** o **-**, los valores mostrados van avanzando o retrocediendo más deprisa.

Cuando las pilas estén instaladas en el reloj, todos los indicadores se mostrarán en la pantalla durante un instante y se oirá un pitido. Poco después, se visualizará en pantalla la temperatura ambiente y la humedad del aire.

1. Mantenga pulsado el botón  hasta que en la pantalla parpadee la cifra del año.
2. Con **+** o **-** establezca el año actual y pulse  para guardar la configuración.
3. Proceda como se describe anteriormente:
 - Pulse el botón **+** o **-** para seleccionar el valor deseado.
 -  Pulse siempre para guardar la configuración.
4. Realice los siguientes ajustes:
 - Mes
 - Día
 - Hora
 - Minutos
5. A continuación, pulse  para finalizar el proceso.



La hora se puede configurar en formato de 12 o 24 horas. Durante la configuración, preste atención a la pantalla ("PM" = después del mediodía en formato de 12 horas).

Usar cuenta regresiva

Con la cuenta regresiva se efectúa la cuenta atrás de un tiempo determinado. El período puede ser desde 1 hasta 99 minutos.



La cuenta regresiva se muestra en dígitos grandes en el área donde se muestra la hora. La hora se muestra en forma reducida a la derecha de la fecha durante la cuenta atrás.

Para establecer una cuenta regresiva:

- Con $\overset{1}{\text{min}}$ o $\overset{10}{\text{min}}$ se establece el tiempo de cuenta atrás deseado: Mantenga pulsado el campo sensor correspondiente para aumentar el valor del tiempo. Unos segundos después de dejar de pulsar $\overset{1}{\text{min}}$ o $\overset{10}{\text{min}}$, comienza la cuenta regresiva automáticamente. Pulse **CLEAR** para finalizar la cuenta atrás. Una vez finalizada la cuenta atrás, sonarán pitidos durante aproximadamente 1 minuto y el LED parpadeará. A continuación, la hora se vuelve a mostrar en dígitos grandes en la parte superior de la pantalla.



Para detener los pitidos de antemano, pulse **CLEAR**.

Humedad atmosférica

Así influye la humedad del aire en su salud y en su hogar

Una humedad muy elevada en el interior favorece el crecimiento de organismos indeseados. Mantener una humedad en un intervalo entre el 30 y el 50 % en el interior ayuda a prevenir el crecimiento de moho, hongos y ácaros.

La estancia en habitaciones con moho puede perjudicar el sistema inmunitario de las personas, debilita la resistencia a las alergias de las vías respiratorias y está relacionada con las infecciones.

Un aire excesivamente seco en los espacios interiores puede provocar la piel reseca, irritar la garganta y los senos paranasales y contribuyen de este modo a provocar más infecciones en estas zonas. En un clima seco o en invierno, cuando el aire interior se seca por la calefacción, la humedad del aire puede aumentarse con ayuda de un humidificador de aire.

La madera puede contraerse y romperse con un aire demasiado seco, especialmente las maderas delgadas, como por ejemplo la utilizada para la construcción de guitarras o violines. Con una sequedad mayor durante un tiempo prolongado también es posible que se agrieten vigas de madera o escayolas. El calor activo y la ventilación pueden contribuir a crear un clima agradable y saludable.

Indicador de humedad

En la zona inferior de la pantalla, la temperatura, la humedad relativa en porcentaje y el valor de humedad se muestran en forma de flecha en una escala.

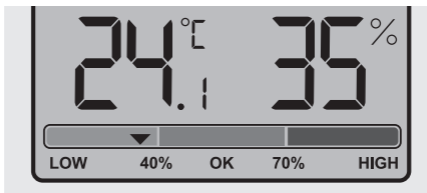

La escala en forma de barra le informa en texto claro sobre cómo se debe clasificar el valor medido.

LOW La humedad es demasiado baja

Área: 1 - 39 % de humedad relativa

OK La humedad es correcta

Área: 40 - 70 % de humedad relativa

HIGH La humedad es demasiado alta

Área: 71 - 90 % de humedad relativa

Problema/Solución

Problema	Causa posible
La indicación es ilegible, la función no está clara o los valores son claramente erróneos.	<ul style="list-style-type: none">▪ Saque las pilas un momento.

Datos técnicos

Modelo:	Reloj de baño con termohigrómetro CK 2304
Pilas:	2 x LR03 (AAA)/1,5 V 
Intensidad de corriente:	28 mA
Rango de medida	
▪ Temperatura:	-10 - 50 °C (14 - 122 °F)
▪ Humedad relativa del aire:	20 % - 95 %

Distribuidor:

GRENDS GmbH
Stahlwiete 23
22761 Hamburgo
Alemania

Nuestros productos se están desarrollando y mejorando continuamente. Por este motivo, cabe la posibilidad de que en cualquier momento pudiera haber cambios en el diseño o modificaciones técnicas.

Declaración de conformidad

Por la presente, GRENDS GmbH declara que el reloj de baño CK 2304 cumple las directivas 2014/30/UE y 2011/65/UE.

Esta declaración perderá su validez si se ha realizado una modificación en el artículo que no haya sido previamente autorizada por nuestra parte.

Hamburgo, abril de 2023
GRENDS GmbH



Garantía

Estimada/o cliente,

La empresa GRENDS GmbH garantiza durante 2 años a partir de la fecha de compra, la eliminación de los defectos debidos a fallos de material o fabricación, mediante reparación o cambio del equipo. En caso de solicitar la aplicación de la garantía, lleve el artículo a su distribuidor con el justificante de compra (explicando el motivo de la reclamación).

Eliminación

Eliminación del embalaje



Elimine el embalaje separando los materiales. Lleve el papel y cartón al contenedor de cartón y las láminas al de plásticos.

Eliminación del artículo

Elimine el artículo conforme a la normativa correspondiente aplicable en su país.



Los aparatos no deben eliminarse con la basura doméstica normal.

El artículo debe ser eliminado de forma adecuada al final de su vida útil. Para ello se deben reciclar las piezas del aparato y así evitar un daño al medio ambiente. Deposite el aparato antiguo en un punto de recogida de restos electrónicos o de desechos reciclables.

Para más información, diríjase a su empresa de recogida de residuos o administración local.



Las pilas y baterías no son basura doméstica. Todas las pilas y baterías deben depositarse en los puntos de recogida del ayuntamiento, distrito o en los comercios. De este modo puede realizarse la eliminación de pilas y baterías de una forma respetuosa con el medio ambiente.

Chère cliente, cher client !

Nous sommes ravis que vous ayez choisi un appareil de haute qualité de la marque ADE, qui allie des fonctions intelligentes à un design exceptionnel. Cet hygromètre est un instrument de mesure idéal pour évaluer les propriétés de votre climat d'intérieur. Les années d'expérience de la marque ADE garantissent une haute technicité et une qualité éprouvée.

Nous vous souhaitons d'agréables moments en toute ponctualité !

L'équipe ADE

Table des matières

Généralités.....	58
Sécurité.....	59
Utilisation conforme	61
Contenu de l'emballage	61
Aperçu.....	62
Mise en marche.....	64
Régler la date et l'heure.....	66
Utilisation du compte à rebours.....	67
Humidité de l'air	68
Problèmes/solutions.....	70
Caractéristiques techniques	70
Déclaration de conformité	71
Garantie	71
Mise au rebut.....	72

Généralités

À propos de ce mode d'emploi



Ce mode d'emploi décrit l'utilisation conforme ainsi que les procédures d'entretien de l'article. Conservez ce manuel pour toute référence ultérieure. Si vous cédez l'article à une tierce personne, transmettez-lui également ce mode d'emploi. Le non-respect de ce mode d'emploi peut entraîner des blessures ou endommager l'article.

Légende



Ce symbole, associé au mot **DANGER**, prévient de blessures graves.



Ce symbole, associé au mot **ATTENTION**, prévient de blessures moyennes et légères.



Ce symbole, associé au mot **AVERTISSEMENT**, prévient de dommages matériels.



Ce symbole désigne des informations supplémentaires ainsi que des indications d'ordre général.

Sécurité

- Cet article peut être utilisé par des enfants dès l'âge de 8 ans ainsi que par des personnes aux capacités physiques, sensorielles ou mentales limitées ou de peu d'expérience et de connaissances si ceux-ci sont sous surveillance ou ont été instruits de l'utilisation conforme de l'article et comprennent les risques qui en découlent.
- Les enfants ne doivent pas jouer avec cet article.
- Le nettoyage et l'entretien ne doivent pas être réalisés par des enfants, à moins qu'ils aient 8 ans révolus et soient sous surveillance.
- Les piles peuvent être dangereuses pour la santé en cas d'ingestion. Par conséquent, tenez l'appareil et les piles hors de portée des enfants. En cas d'ingestion d'une pile, sollicitez immédiatement une aide médicale.

DANGER pour les enfants

- Ne pas laisser les enfants jouer avec les matériaux d'emballage. Risque d'étouffement en cas d'ingestion. Veillez également à ce que le sac d'emballage ne soit pas glissé sur la tête.

DANGER d'incendie/brûlure et/ou d'explosion

- Risque d'explosion en cas de remplacement non conforme des piles. Remplacez les piles uniquement par des piles similaires ou un type de pile équivalent.

Respectez les indications des « Caractéristiques techniques ».

- Les piles ne doivent pas être chargées, réactivées avec d'autres moyens, démontées, jetées au feu ou court-circuitées. Dans le cas contraire, il existe un risque élevé d'explosion et de fuite, ainsi que d'échappement de gaz !
- Évitez tout contact de la peau, des yeux et des muqueuses avec le liquide des piles. En cas de contact, rincez immédiatement et abondamment les zones concernées à l'eau claire et consultez un médecin.

ATTENTION Risque de dommages matériels

- Ne trempez sous aucun prétexte cet article dans de l'eau ou dans tout autre liquide.
- Protégez l'article des chocs et secousses violentes.
- Retirez les piles de l'appareil lorsqu'elles sont usées ou lorsque vous n'utilisez plus l'appareil. Vous éviterez ainsi les dommages qui pourraient résulter d'une fuite des piles.
- Lorsque vous insérez et remplacez les piles, veillez à respecter la polarité (+/-).
- Ne soumettez pas les piles à des conditions extrêmes en les conservant sur des radiateurs ou en les exposant au rayonnement direct du soleil. Risque accru de fuite pour les piles !
- Si nécessaire, nettoyez les bornes des piles et les contacteurs de l'appareil avant l'insertion.

- N'employez que des piles d'un même type, ne mélangez pas des types de piles différents, ni des piles usées et des piles neuves.
- N'essayez pas de modifier l'article. Ne faites réaliser les réparations que par un atelier spécialisé. Toute réparation incorrecte peut entraîner de graves dangers pour l'utilisateur.

Utilisation conforme

- Cet article est destiné à afficher l'heure et la température. Il affiche également le degré d'humidité de l'air. Ainsi, l'horloge de salle de bains sert également à contrôler le climat de la pièce.
- Il n'est pas adapté à un usage commercial.

Contenu de l'emballage

- Horloge de salle de bain
- 2 piles LR03 (AAA) / 1,5 V
- Ventouse en caoutchouc
- Mode d'emploi

Aperçu



- 1 Heure/Compte à rebours
- 2 Compte à rebours/Heure
- 3 Humidité relative en pourcentage
- 4,5,6 Bouton tactile destiné à la fonction compte à rebours
- 7 LED indiquant la fin du compte à rebours
- 8 Échelle relative au degré d'humidité de l'air
- 9 Température
- 10 Date

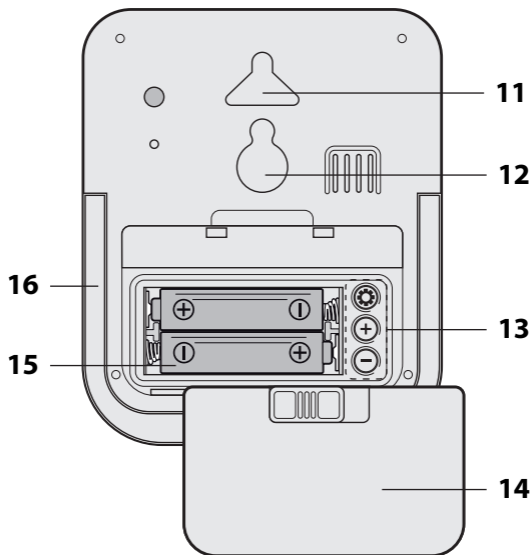

- 11 Œillet de suspension
 - 12 Ouverture de fixation pour ventouse en caoutchouc
 - 13 Bouton de réglage
 - 14 Couvercle du compartiment à pile
 - 15 Compartiment à piles
 - 16 Pied repliable
- Sans illustration : Ventouse en caoutchouc

Mise en marche

Déballage et inspection des éléments

1. Retirez l'appareil de son emballage et rassurez-vous qu'il ne présente pas de dommages. S'il est endommagé, ne l'utilisez pas, contactez votre revendeur.
2. Vérifiez que tous les éléments sont présents à l'aide de la section « Contenu de l'emballage ».
3. Retirez le matériel d'emballage ainsi que tous les films de protection et éliminez-les de manière appropriée.

Insérer/changer les piles

Pour l'utilisation, vous aurez besoin de 2 piles de type LR03 (AAA) de 1,5 V (fournies).

1. Pousser la languette de verrouillage du couvercle du compartiment à piles sur le côté et retirez-le.
2. Insérez les piles comme indiqué, dans le fond du compartiment à piles. Respectez la polarité (+/-) de la pile.
3. Vérifiez si le joint en caoutchouc autour du compartiment à piles est correctement placé dans le guide.
4. Remettez le couvercle du compartiment à piles en place et faites coulisser la languette de verrouillage vers la gauche.

Consignes de remplacement des piles :

- Un changement de piles s'impose dès lors que le contenu de l'écran est peu lisible ou que plus rien ne s'affiche.
- Utilisez uniquement le type de pile indiqué dans les « Caractéristiques techniques ».
- Remplacer toujours toutes les piles en même temps.
- Éliminez les piles usagées dans le respect de l'environnement, voir « Mise au rebut ».

Installation

Grâce au pied dépliant, à l'œillet de suspension ou à la ventouse en caoutchouc, vous pouvez poser l'horloge en toute sécurité.

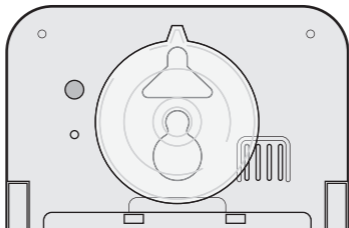

Si vous utilisez la ventouse en caoutchouc :



- Le support (par ex. le carrelage) doit être lisse, propre et sans graisse.
- Humidifier légèrement la ventouse avant de la poser sur une surface.

Régler la date et l'heure



- Si plus de 15 secondes environ s'écoulent entre deux pressions de touche, la procédure de réglage s'interrompt automatiquement et vous devrez la répéter.
- Lorsque vous maintenez la touche **+** ou **-** enfoncée, les valeurs affichées avancent ou reculent plus vite.

Lorsque les piles sont insérées dans l'horloge, tous les indicateurs s'affichent à l'écran pendant un bref moment et un signal sonore retentit. Peu de temps après, la température ambiante et l'humidité de l'air mesurée sont affichées.

1. Maintenez la touche  enfoncée jusqu'à ce que les chiffres de l'année clignotent à l'écran.
2. À l'aide du bouton **+** ou **-**, réglez les chiffres de l'année en cours et appuyez sur , pour sauvegarder le réglage.
3. Continuez comme expliqué ci-dessus :
 - Appuyez sur le bouton **+** ou **-** pour afin de régler la valeur souhaitée.
 - Appuyez toujours sur le bouton  pour sauvegarder le réglage.
4. Procéder aux réglages suivants :
 - Mois
 - Jour
 - Heures
 - Minutes

5. Appuyer ensuite sur  pour terminer l'opération.



L'heure peut être réglée au format de 12 ou 24 heures. Lors du réglage, tenez compte de l'affichage à l'écran (« PM » = affichage de l'après-midi au format 12 heures).

Utilisation du compte à rebours

Le compte à rebours consiste à décompter une durée. La durée peut être comprise entre 1 et 99 minutes.



Le compte à rebours s'affiche en grands chiffres dans la zone où l'heure s'affiche habituellement. Pendant le compte à rebours, l'heure est affichée en format réduit à droite de la date.

Réglage d'un compte à rebours :

- Réglez la durée du compte à rebours souhaitée à partir du bouton $\overset{1}{\text{min}}$ ou $\overset{10}{\text{min}}$: Appuyez sur le bouton tactile correspondant et le maintenir enfoncé pour augmenter la valeur du temps.

Quelques secondes après avoir relâché $\overset{1}{\text{min}}$ ou $\overset{10}{\text{min}}$, le compte à rebours démarre automatiquement.

Pour arrêter le compte à rebours avant la fin, appuyer sur le bouton **CLEAR**.

À la fin du compte à rebours, des signaux sonores retentissent pendant environ 1 minute et la LED clignote. Ensuite, l'écran affiche à nouveau l'heure en grands chiffres dans la partie supérieure.



Pour arrêter les signaux sonores, appuyer sur **CLEAR**.

Humidité de l'air

Effets de l'humidité de l'air sur votre santé et sur votre domicile

Une humidité de l'air trop élevée à l'intérieur favorise la prolifération d'organismes indésirables. Dans les espaces intérieurs, le maintien d'une humidité de l'air à des seuils entre 30 % et 50 % contribue à empêcher la prolifération des moisissures, de la pourriture et des acariens.

Le séjour dans une pièce infestée de moisissures peut endommager le système immunitaire, affaiblir la résistance aux allergies respiratoires et contribuer au développement d'infections.

Un air trop sec peut assécher la peau, irriter la gorge et les narines et contribuer à la contamination de l'air ambiant. Dans un climat sec ou pendant l'hiver, lorsque l'air intérieur devient sec sous l'effet du chauffage, l'humidité relative peut être accrue au moyen d'un humidificateur d'air.

La présence d'un air trop sec dans une pièce peut provoquer la contraction et la fissuration du bois, surtout le bois fin tel que le bois des guitares ou violons. Un air demeurant sec dans une pièce pendant de longues périodes peut entraîner une fissuration des membrures

de bois ou du plâtre. Un chauffage et une ventilation bien organisés contribuent à créer un climat ambiant agréable et sain.

Indicateur de l'humidité de l'air

La partie inférieure de l'écran affiche la température, l'humidité relative en pourcentage ainsi que la valeur de l'humidité sous la forme d'une flèche sur une échelle.

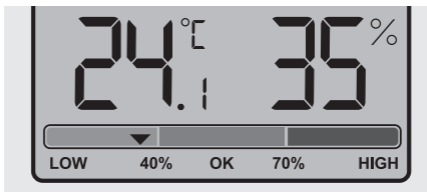

L'échelle sous forme de barres vous informe clairement de la manière dont la valeur mesurée doit être classée.

LOW	L'humidité de l'air est trop faible
Plage :	1 à 39 % d'humidité d'air relative
OK	L'humidité de l'air est normale
Plage :	40 à 70 % d'humidité d'air relative
HIGH	L'humidité de l'air est trop élevée
Plage :	71 à 90 % d'humidité d'air relative

Problèmes/solutions

Dysfonctionnement	Cause possible
L'affichage est illisible, le fonctionnement est défectueux ou les valeurs sont manifestement fausses.	<ul style="list-style-type: none">Retirez les piles quelques instants.

Caractéristiques techniques

Modèle : Horloge de salle de bain avec thermo-hygromètre CK 2304

Piles : 2 piles LR03 (AAA) / 1,5 V 

Intensité nominale : 28 mA

Plage de mesure

- Température : environ -10 °C à 50 °C (14 °F à 122 °F)
- Humidité relative de l'air : 20 % - 95 %

Distributeur :

GREND S GmbH
Stahlwiete 23
22761 Hambourg
Allemagne

Nos produits font l'objet de développements et d'améliorations continuels. Pour cette raison, des modifications de design et des modifications techniques peuvent survenir à tout moment.

Déclaration de conformité

Par la présente, la société GRENDS GmbH déclare que l'horloge de salle de bain CK 2304 est conforme aux directives 2014/30/UE et 2011/65/UE.

Cette déclaration perd sa validité si l'article subit des modifications sans notre assentiment.

Hambourg, avril 2023
GRENDS GmbH



Garantie

Chère cliente, cher client,

La société GRENDS GmbH garantit la prise en charge gratuite de défauts matériels ou de fabrication pendant 2 ans, à compter de la date d'achat, par une réparation ou un remplacement. Dans le cas où vous souhaitez faire usage de cette garantie, veuillez remettre l'article ainsi que la preuve d'achat (en indiquant les raisons de votre réclamation) à votre revendeur.

Mise au rebut

Élimination de l'emballage



Éliminez les emballages de façon conforme. Jetez le papier et le carton avec les papiers de récupération, les plastiques dans les collecteurs de matières recyclables.

Mise au rebut de l'article

Veillez éliminer l'article selon les prescriptions en vigueur dans votre pays en matière de traitement des déchets.



Les appareils électriques ne doivent pas être éliminés avec les déchets ménagers classiques.

À la fin de sa durée de vie, l'article doit être soumis à une élimination contrôlée. Ainsi les substances utiles contenues dans l'appareil pourront être recyclées, avec un moindre impact sur l'environnement. Déposez l'appareil usagé dans un point de collecte pour les déchets électroniques ou dans un centre de recyclage.

Pour plus d'informations, adressez-vous à votre service de collecte local ou à votre municipalité.



Les piles et batteries ne doivent pas être éliminées avec les déchets ménagers.

Toutes les piles et batteries doivent être déposées dans un point de collecte de votre localité ou rapportées à leur point d'achat. Les piles et batteries seront ainsi traitées dans le respect de l'environnement.



SÉPARER LES ÉLÉMENTS DE L'EMBALLAGE ET LES PLACER DANS LE BAC DE TRI.

Gentile cliente!

La ringraziamo per aver scelto un prodotto di alta qualità della ADE che unisce funzioni intelligenti e un design fuori dal comune. Il nostro igrometro è uno strumento di misurazione ideale per controllare le condizioni climatiche degli interni. La lunga esperienza della ADE garantisce standard tecnici elevati e qualità consolidata.

Auguriamo un tempismo rilassato in qualsiasi momento!

Il Suo team ADE

Indice dei contenuti

Informazioni generali	76
Sicurezza	77
Destinazione d'uso	79
Ambito della fornitura.....	79
Descrizione	80
Messa in funzione	82
Impostare ora e data.....	84
Utilizzo del countdown alla rovescia	85
Umidità atmosferica.....	86
Risoluzione dei problemi	88
Dati tecnici.....	88
Dichiarazione di conformità	89
Garanzia.....	89
Smaltimento	90

Informazioni generali

Informazioni sulle presenti istruzioni



Queste istruzioni per l'uso descrivono l'utilizzo sicuro e la cura del prodotto. Conservarle per eventuali consultazioni future. In caso di cessione del prodotto a terzi, consegnare anche le presenti istruzioni per l'uso. La mancata osservanza delle istruzioni per l'uso può causare lesioni alle persone o danni al prodotto.

Descrizione dei simboli



Questo simbolo accompagnato dalla parola **PERICOLO** mette in guardia contro il rischio di gravi lesioni.



Questo simbolo accompagnato dalla parola **AVVERTENZA** indica il rischio di lesioni di lieve o media entità.



Questo simbolo accompagnato dalla parola **ATTENZIONE** indica il rischio di danni alle cose.



Questo simbolo indica ulteriori informazioni o indicazioni generali.

Sicurezza

- Il dispositivo può essere utilizzato da bambini con un'età superiore a 8 anni e da persone che hanno capacità fisiche, sensoriali o mentali ridotte, oppure con mancanza di esperienza o di conoscenza, solo sotto la supervisione di una persona responsabile o se hanno ricevuto e compreso le istruzioni e i pericoli che potrebbero manifestarsi durante l'uso del dispositivo.
- I bambini non devono giocare con questo articolo.
- I bambini possono eseguire le operazioni di pulizia e manutenzione solo se di età superiore agli 8 anni e sotto la supervisione di una persona adulta.
- L'ingestione delle batterie può costituire un pericolo mortale. Pertanto, tenete il dispositivo e le batterie lontano dalla portata dei bambini piccoli. In caso di ingestione di una batteria, consultare immediatamente un medico.

PERICOLO per i bambini

- Tenere lontano dalla portata dei bambini il materiale di imballaggio. Rischio di soffocamento in caso di ingestione. Prestare attenzione affinché i bambini non infilino la testa nel sacchetto di plastica.

PERICOLO di incendio, ustioni e/o esplosione

- La sostituzione non corretta delle batterie può costituire un pericolo di esplosione. Pertanto, sostituire le batterie solo con altre uguali o di tipo equivalente. Osservare quanto indicato nei "Dati tecnici".
- Le batterie non devono essere ricaricate, riattivate con altri mezzi, smontate, buttate nel fuoco o messe in cortocircuito. Altrimenti, sussiste un forte rischio di esplosione o perdita e potrebbero svilupparsi vapori tossici!
- Evitare il contatto del liquido delle batterie con la pelle, gli occhi e le mucose. In caso di contatto, sciacquare subito la zona interessata con abbondante acqua fresca e consultare immediatamente un medico.

ATTENZIONE a danni materiali

- Non immergete il prodotto in acqua o altri liquidi.
- Proteggere il prodotto da forti urti e vibrazioni.
- Estrarre le batterie dal dispositivo se sono scariche o se il dispositivo non viene utilizzato per lungo periodo. In tal modo si eviteranno danni causati da eventuali perdite di liquido dalle batterie.
- Durante l'inserimento e la sostituzione delle batterie, prestare attenzione alla corretta polarità (+/-).
- Non sottoporre le batterie a temperature estreme, ad esempio conservandole vicino a termosifoni o

alla luce diretta del sole. Serio rischio di fuoriuscita di liquido!

- Se necessario, pulire i contatti del dispositivo e le batterie prima di inserirle.
- Utilizzare solo batterie dello stesso tipo, non utilizzare insieme tipi differenti di batterie o batterie nuove e usate.
- Non apportare nessuna modifica al dispositivo. Rivolgersi esclusivamente ad un tecnico specializzato per la riparazione del prodotto. Riparazioni non eseguite correttamente possono essere causa di seri pericoli per l'utente.

Destinazione d'uso

- Questo articolo serve per visualizzare l'ora e la temperatura. Inoltre, consente di visualizzare l'umidità dell'aria. Pertanto, l'orologio da bagno può essere utilizzato anche per controllare il clima dell'ambiente.
- L'apparecchio non è adatto per essere utilizzato a scopi commerciali.

Ambito della fornitura

- Orologio da bagno
- 2 batterie LR03 (AAA) / 1,5 V
- Supporto a ventosa in gomma
- Istruzioni per l'uso

Descrizione

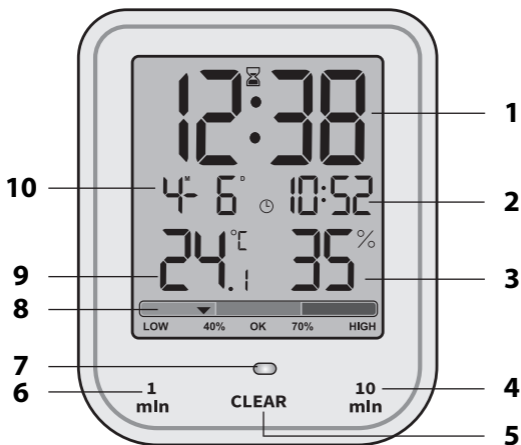

- 1 Orario/Countdown
- 2 Countdown/Orario
- 3 Umidità relativa dell'aria in percentuale
- 4,5,6 Campo del sensore per la funzione countdown
- 7 LED per il termine del countdown
- 8 Scala dell'umidità dell'aria
- 9 Temperatura
- 10 Data

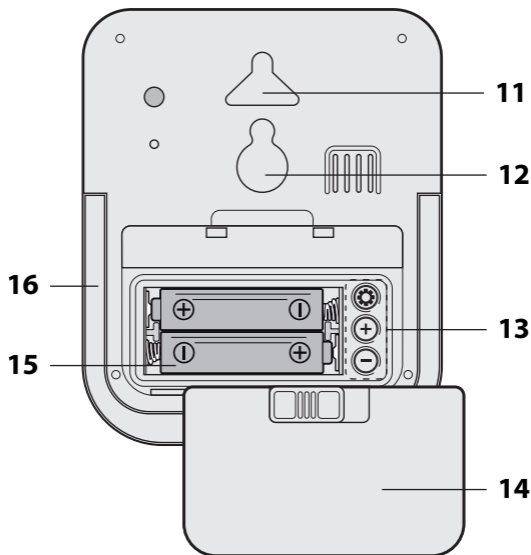

- 11 Occhiello di sospensione
- 12 Apertura di fissaggio del supporto a ventosa in gomma
- 13 Tasti di impostazione
- 14 Coperchio del vano batterie
- 15 Vano batterie
- 16 Base pieghevole
senza illustrazione: Supporto a ventosa in gomma

Messa in funzione

Disimballaggio e controllo del contenuto della fornitura

1. Rimuovere l'apparecchio dall'imballaggio e verificare che non presenti danni. In tal caso, evitare di utilizzarlo e rivolgersi al proprio rivenditore.
2. Controllare che la fornitura sia completa, si veda "Contenuto della fornitura".
3. Rimuovere il materiale di imballaggio, tutte le pellicole protettive e smaltire correttamente.

Inserimento e sostituzione delle batterie

Per alimentare il dispositivo sono necessarie 2 batterie di tipo LR03 (AAA) da 1,5 V (in dotazione).

1. Spingere di lato la linguetta di bloccaggio del coperchio del vano batterie e rimuoverlo.
2. Inserire le batterie come indicato sul fondo del vano batterie. Osservare la corretta polarità (+/-).
3. Verificare che la guarnizione in gomma attorno al vano batterie sia posizionata correttamente nella guida.
4. Riposizionare il coperchio del vano batterie e spingere la linguetta di bloccaggio verso sinistra.

Avvertenze sulla corretta sostituzione delle batterie:

- La sostituzione della batteria è necessaria quando il contenuto sul display risulta difficilmente leggibile o se non viene visualizzato nulla.
- Utilizzare solo il tipo di batterie indicato nei "Dati tecnici".
- Sostituire sempre tutte le batterie.
- Provvedere allo smaltimento corretto delle batterie, vedi "Smaltimento".

Collocazione

Tramite il supporto pieghevole, l'occhiello di sospensione o il supporto a ventosa in gomma, è possibile posizionare l'orologio in modo sicuro.

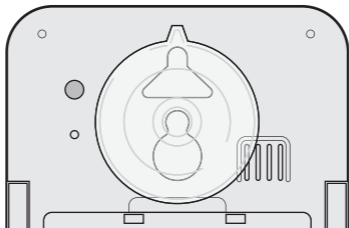

In caso di utilizzo del supporto a ventosa in gomma:





- la superficie di appoggio (ad es. piastrelle) deve essere liscia, pulita e priva di grasso.
- Inumidire leggermente il supporto a ventosa prima di premerlo su una superficie.

Impostare ora e data



- Se tra le due pressioni dei pulsanti trascorrono più di 15 secondi circa, la configurazione terminerà automaticamente e sarà necessario ripeterla.
- Tenendo premuto **+** o **-**, è possibile scorrere più velocemente in avanti o indietro i valori visualizzati.

Quando le batterie sono inserite nell'orologio, tutte le indicazioni sul display vengono visualizzate per un istante e viene emesso un segnale acustico. Dopo qualche istante sul display appare la temperatura ambiente e l'umidità misurata.

1. Tenere premuto il tasto  fino a quando l'anno non lampeggia sul display.
2. Impostare l'anno corrente con **+** o **-** e premere  per salvare l'impostazione.
3. Precedere come descritto sopra:
 - Premere il tasto **+** o **-** per impostare il valore desiderato.
 - Quindi premere  per salvare l'impostazione.
4. Eseguire le seguenti impostazioni:
 - Mese
 - Giorno
 - Ora
 - Minuto
5. Infine premere  per terminare la procedura.



L'orario può essere impostato nel formato a 12 o 24 ore. Durante l'impostazione osservare le indicazioni sul display ("PM" = indicatore delle ore pomeridiane nel formato orario a 12 ore).

Utilizzo del countdown alla rovescia

Il countdown effettua il conto alla rovescia di un tempo. L'intervallo di tempo può essere compreso tra 1 e 99 minuti.



Il countdown viene visualizzato a grandi cifre nell'area in cui normalmente viene visualizzata l'ora. Durante il countdown, l'ora viene visualizzata in forma ridotta a destra della data.

Per impostare un countdown:

- Impostare il tempo desiderato per il countdown con 1^{min} o 10^{min} : Toccare e tenere premuto il rispettivo campo del sensore per aumentare il valore del tempo.

Alcuni secondi dopo aver rilasciato 1^{min} o 10^{min} , il countdown viene avviato automaticamente.

Per terminare in anticipo il countdown, premere **CLEAR**.

Al termine del countdown, vengono emessi dei segnali acustici per circa 1 minuto e il LED lampeggia. Successivamente, sul display viene nuovamente visualizzata l'ora a grandi cifre nell'area superiore.



Per interrompere in anticipo i segnali acustici, premere **CLEAR**.

Umidità atmosferica

In che modo l'umidità influenza la vostra salute e la vostra casa

Un livello di umidità troppo elevato in casa favorisce la crescita di organismi indesiderati. Il mantenimento del livello di umidità nella stanza in un intervallo tra il 30% e il 50% previene la crescita di muffe e acari.

La permanenza in stanze infestate dalla muffa può danneggiare il sistema immunitario, indebolire la resistenza alle allergie delle vie respiratorie ed è associata a infezioni.

L'aria degli ambienti interni troppo secca può provocare disidratazione cutanea, irritazioni alla gola e alle cavità nasali secondarie e facilità l'infezione di tali aree. In un clima secco e d'inverno, quando il riscaldamento rende secca l'aria nelle stanze, l'impiego di un umidificatore d'aria consente di aumentare l'umidità relativa.

L'aria interna troppo secca può causare la contrazione e la formazione di crepe nel legno, soprattutto nel caso di legno sottile, come quello utilizzato per la costruzione di chitarre e violini. In caso di secchezza eccessiva e prolungata, anche in travi in legno massiccio e gesso possono formarsi delle crepe. Il riscaldamento e la ventilazione dell'ambiente possono aiutare a creare un ambiente abitativo sano.

Indicazione dell'umidità dell'aria

Nell'area inferiore del display, la temperatura, l'umidità dell'aria in percentuale e il valore dell'umidità vengono visualizzati con una freccia su una scala.

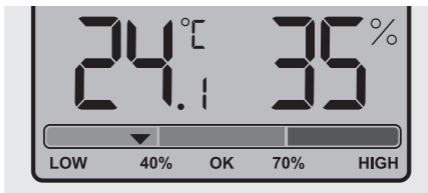

La scala a barre indica in modo chiaro come deve essere classificato il valore misurato.

LOW	L'umidità dell'aria è troppo bassa
Campo:	Umidità relativa dell'aria compresa tra l'1 e il 39%
OK	Umidità dell'aria normale
Campo:	Umidità relativa dell'aria compresa tra il 40 e il 70%
HIGH	L'umidità dell'aria è troppo elevata
Campo:	Umidità relativa dell'aria compresa tra il 71 e il 90%

Risoluzione dei problemi

Problema	Possibile causa
Il display è illeggibile, la funzione non è chiara oppure i valori sono chiaramente errati.	<ul style="list-style-type: none">▪ Estrarre per alcuni momenti le batterie.

Dati tecnici

Modello: Orologio da bagno con termoigrometro CK 2304

Batterie: 2x LR03 (AAA)/1,5 V 

Corrente nominale: 28 mA

Portata

- Temperatura: -10 °C - 50 °C (14 - 122 °F)
- umidità relativa dell'aria: 20% - 95%

Distributore:

GRENDS GmbH
Stahlwiete 23
22761 Amburgo
Germania

I nostri prodotti sono costantemente sviluppati e perfezionati. Pertanto, modifiche tecniche e nel design sono possibili in qualsiasi momento.

Dichiarazione di conformità

Con la presente GRENDS GmbH dichiara che l'orologio da bagno CK 2304 è conforme alle direttive 2014/30/UE e 2011/65/UE.

La presente dichiarazione perde ogni sua validità qualora al prodotto vengano apportate modifiche senza la nostra autorizzazione.

Amburgo, aprile 2023
GRENDS GmbH



Garanzia

Gentile Cliente,

La ditta GRENDS GmbH garantisce la riparazione o la sostituzione gratuita dell'unità per un periodo di 2 anni a partire dalla data di acquisto, nel caso di difetti di materiale o di fabbricazione del prodotto. A tale scopo, consegnare al rivenditore il prodotto e la prova di acquisto (citando i motivi del reclamo).

Smaltimento

Smaltimento dell'imbballaggio



Smaltire l'imbballaggio nella raccolta differenziata. Conferire il cartone nella raccolta della carta e la pellicola in quella del materiale riciclabile.

Smaltimento del prodotto

Smaltire il prodotto secondo le norme vigenti nel proprio paese.



Il dispositivo non deve essere smaltito con i normali rifiuti domestici.

Al termine della sua vita utile, l'apparecchio deve essere smaltito in modo appropriato.

In tal modo si rende possibile il riutilizzo del materiale riciclabile contenuto nell'apparecchio limitando l'impatto sull'ambiente. Smaltire l'apparecchio usato presso un centro di raccolta per rifiuti elettrici o un centro di riciclaggio.

Per ulteriori informazioni rivolgersi alla ditta di smaltimento locale o alla propria amministrazione comunale.



Le batterie e gli accumulatori non devono essere smaltiti con i rifiuti domestici.

Le batterie e gli accumulatori devono essere consegnati presso un centro di raccolta comunale o di quartiere, oppure presso il proprio rivenditore, al fine di garantire il loro smaltimento in modo rispettoso dell'ambiente.

Szanowny Kliencie!

Zakupiony wysokiej jakości produkt marki ADE łączy w sobie inteligentne funkcje z wyjątkową stylistyką. Ten higrometr jest idealnym przyrządem pomiarowym do sprawdzania właściwości klimatu w pomieszczeniu. Wieloletnie doświadczenie marki ADE gwarantuje wysoki standard techniczny oraz sprawdzoną jakość.

Życzymy zawsze poczucia czasu bez pośpiechu!

Zespół ADE

Spis treści

Informacje ogólne	94
Bezpieczeństwo.....	95
Użycie zgodne z przeznaczeniem	97
Zakres dostawy.....	97
W skrócie	98
Uruchomienie.....	100
Ustawianie godziny i daty.....	102
Korzystanie z odliczania	103
Wilgotność powietrza	104
Usterka/środek zaradczy	106
Danych technicznych	106
Deklaracja zgodności	107
Gwarancja	107
Utylizacja.....	108

Informacje ogólne

O niniejszej instrukcji



Niniejsza instrukcja obsługi zawiera opis bezpiecznej obsługi i pielęgnacji artykułu. Instrukcję obsługi należy przechowywać w celu jej późniejszego wykorzystania. Jeżeli produkt będzie przekazywany innej osobie, należy przekazać również tę instrukcję. Nieprzestrzeganie instrukcji obsługi może spowodować obrażenia ciała lub uszkodzenie produktu.

Objaśnienie znaków



Ten symbol w połączeniu ze słowem **NIEBEZPIECZEŃSTWO** ostrzega przed poważnymi obrażeniami ciała.



Ten symbol w połączeniu ze słowem **OSTRZEŻENIE** ostrzega przed obrażeniami ciała średniego i lekkiego stopnia.



Ten symbol w połączeniu ze słowem **WSKAZÓWKA** ostrzega przed stratami materialnymi.



Ten symbol oznacza dodatkowe informacje i ogólne wskazówki.

Bezpieczeństwo

- Ten produkt może być używany przez dzieci od 8. roku życia oraz przez osoby z ograniczonymi zdolnościami fizycznymi, sensorycznymi lub umysłowymi bądź takie, którym brakuje doświadczenia i wiedzy, tylko wtedy, gdy są nadzorowane lub przeszły przeszkolenie z zakresu bezpiecznego użytkowania produktu i rozumieją wynikające z tego niebezpieczeństwa.
- Dzieci nie mogą bawić się produktem.
- Dzieci nie mogą czyścić ani serwisować urządzenia, chyba że mają co najmniej 8 lat i są nadzorowane.
- Połknięcie baterii stanowi zagrożenie dla życia. Urządzenie i baterie należy przechowywać w miejscu niedostępnym dla małych dzieci. W przypadku połknięcia baterii należy natychmiast zwrócić się o pomoc medyczną.

NIEBEZPIECZEŃSTWO dla dzieci

- Materiały opakowaniowe należy przechowywać z dala od dzieci. W przypadku połknięcia istnieje niebezpieczeństwo uduszenia się. Zwracać uwagę na to, aby torby opakowaniowej nie nakładano na głowę.

NIEBEZPIECZEŃSTWO pożaru/obrażeń i/lub wybuchu

- Niebezpieczeństwo wybuchu w przypadku niewłaściwej wymiany baterii. Baterie należy wymieniać tylko na takie same lub na typ o takich samych właściwościach. Przestrzegać punktu „Dane techniczne”.
- Baterii nie wolno ładować, reaktywować w inny sposób, rozkładać na części, wrzucać w ogień lub powodować ich zwarcia. W przeciwnym razie występuje podwyższone niebezpieczeństwo wybuchu i wycieku, a dodatkowo mogą ulatniać się gazy!
- Unikać kontaktu cieczy baterii ze skórą, oczami i błonami śluzowymi. W przypadku kontaktu miejsc styku należy natychmiast obficie spłukać czystą wodą i bezpośrednio po tym udać się do lekarza.

OSTROŻNIE — straty materialne

- Nie zanurzać przedmiotu w wodzie ani w innych płynach.
- Chronić urządzenie przed mocnym uderzeniem i wstrząsami.
- Wyjąć baterie z urządzenia, jeżeli są wyczerpane lub urządzenie nie będzie użytkowane przez dłuższy czas. W ten sposób unika się uszkodzeń, jakie mogą powstać na skutek wycieku.
- Podczas wkładania i wymiany baterii należy zwrócić uwagę na prawidłową biegunowość (+/-).

- Nie narażać baterii na oddziaływanie skrajnych warunków poprzez np. układanie ich na grzejnikach lub bezpośrednio w miejscach nasłonecznionych. Podwyższone niebezpieczeństwo wycieku!
- W razie potrzeby przed włożeniem należy wyczyścić styki baterii i urządzenia.
- Stosować tylko baterie tego samego typu, nie używać różnych typów ani nie mieszać zużytych i nowych baterii.
- Nie modyfikować produktu. Naprawy zlecać tylko specjalistom. Nieprawidłowo wykonane naprawy mogą spowodować poważne zagrożenia dla użytkownika.

Użycie zgodne z przeznaczeniem

- Ten artykuł służy do wyświetlania godziny i temperatury. Wyświetla również wilgotność powietrza. Zegar łazienkowy służy więc również do kontroli klimatu w pomieszczeniu.
- Urządzenie nie jest przeznaczone do zastosowań komercyjnych.

Zakres dostawy

- Zegar łazienkowy
- 2 baterie LR03 (AAA) / 1,5 V
- Przyssawki gumowe
- Instrukcja obsługi

W skrócie

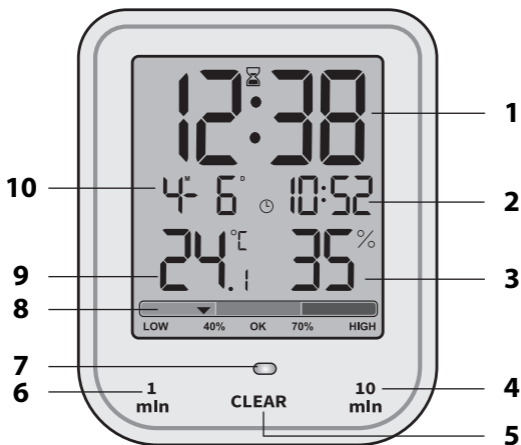

- 1 Godzina/odliczanie
- 2 Odliczanie/godzina
- 3 Wilgotność względna w procentach
- 4,5,6 Przyciski funkcji odliczania
- 7 Dioda LED informująca o zakończeniu odliczania
- 8 Skala wilgotności powietrza
- 9 Temperatura
- 10 Data

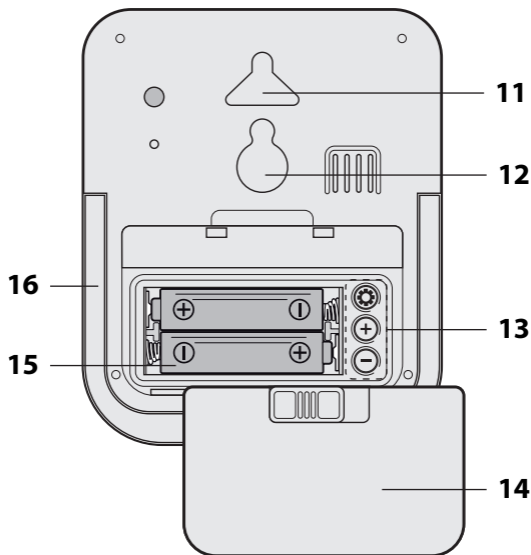

- 11 Ucho zaczepowe
- 12 Otwór mocujący do przyssawki gumowej
- 13 Przyciski ustawień
- 14 Pokrywa komory na baterie
- 15 Kieszonka na baterie
- 16 Rozkładana nóżka
bez rysunku: Przyssawki gumowe

Uruchomienie

Rozpakowanie dostawy i sprawdzenie jej zawartości

1. Wyjąć urządzenie z opakowania i sprawdzić, czy nie jest uszkodzone. Jeśli tak jest, nie należy go używać, lecz skontaktować się ze sprzedawcą.
2. Sprawdzić, czy dostawa jest kompletna, patrz „Zakres dostawy”.
3. Usunąć materiał opakowaniowy oraz wszystkie folie ochronne i zutylizować w odpowiedni sposób.

Wkładanie/wymiana baterii

Do użytkowania potrzebne są 2 baterie typu LR03 (AAA), 1,5 V (znajdują się w zakresie dostawy).

1. Przesunąć klapkę pokrywy komory na baterie w bok i zdjąć pokrywę komory na baterie.
2. Baterie włożyć w taki sposób, jak pokazano na spodzie komory na baterie. Należy uważać na właściwe położenie biegunów (+/-).
3. Sprawdzić, czy gumowa uszczelka wokół komory na baterie jest prawidłowo umieszczona w prowadnicy.
4. Ponownie założyć pokrywę komory na baterie i przesunąć klapkę w lewo.

Informacje dotyczące wymiany baterii:

- Wymiana baterii jest konieczna, jeżeli wyświetlana treść jest słabo czytelna lub nie wyświetla się nic.

- Należy używać wyłącznie typu baterii podanego w punkcie „Dane techniczne”.
- Wymieniać zawsze wszystkie baterie.
- Utylizować stare baterie w sposób ekologiczny, patrz „Utylizacja”.

Ustawianie

Do bezpiecznego ustawienia zegara można użyć rozkładanej nóżki, ucha zaczepowego lub gumowej przyssawki.

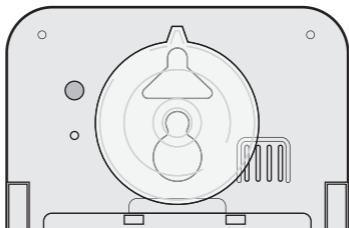

Jeśli używasz gumowej przyssawki:





- podłoże (np. płytki) musi być gładka, czysta i oczyszczona z tłuszczu.
- Zwilżyć lekko przyssawkę przed dociśnięciem jej do powierzchni.

Ustawianie godziny i daty



- Jeśli pomiędzy dwoma naciśnięciami przycisków upłynie więcej niż 15 sekund, procedura ustawiania zostanie automatycznie zakończona i należy ją powtórzyć.
- Jeżeli naciśniesz i przytrzymasz **+** lub **-**, wyświetlane wartości będą przewijały się szybciej w przód lub w tył.

Po włożeniu baterii do zegara na krótko wyświetlą się wszystkie wskaźniki na wyświetlaczu i rozlegnie się sygnał dźwiękowy. Następnie na wyświetlaczu pojawią się zmierzona temperatura w pomieszczeniu oraz wilgotność powietrza.

1. Nacisnąć i przytrzymać  do momentu, aż na wyświetlaczu zacznie migać cyfra roku.
2. Przyciskiem **+** lub **-** ustawić aktualny rok i nacisnąć , aby zapisać ustawienie.
3. Następnie postępować zgodnie z powyższym opisem:
 - Nacisnąć przycisk **+** lub **-**, aby ustawić żądaną wartość.
 - Każdorazowo nacisnąć , aby zapisać ustawienie.
4. Dokonać następujących ustawień:
 - Miesiąc
 - Dzień
 - Godzina
 - Minuta
5. Następnie nacisnąć , aby zakończyć proces.



Czas można ustawić w formacie 12- lub 24-godzinnym. Podczas dokonywania ustawień należy zwrócić uwagę na wskazanie na wyświetlaczu („PM” = godziny popołudniowe w formacie 12-godzinnym).

Korzystanie z odliczania

Podczas odliczania następuje odliczanie czasu. Okres może wynosić od 1 do 99 minut.



Odliczanie jest wyświetlane dużymi cyframi w obszarze, w którym standardowo wyświetlana jest godzina. Podczas odliczania godzina jest wyświetlana w mniejszym formacie po prawej stronie daty.

Aby ustawić odliczanie:

- Za pomocą $\overset{1}{\text{min}}$ lub $\overset{10}{\text{min}}$ ustawić żądany czas odliczania: Nacisnąć i przytrzymać odpowiedni przycisk, aby zwiększyć wartość czasu.

Po kilku sekundach po zwolnieniu $\overset{1}{\text{min}}$ lub $\overset{10}{\text{min}}$ odliczanie rozpoczyna się automatycznie.

Aby zakończyć odliczanie wcześniej, nacisnąć **CLEAR**.

Po zakończeniu odliczania przez ok. 1 minutę rozlegają się sygnały dźwiękowe i miga dioda LED. Następnie wyświetlacz ponownie pokazuje godzinę dużymi cyframi w górnym obszarze.



Aby zatrzymać wcześniej sygnały dźwiękowe, nacisnąć **CLEAR**.

Wilgotność powietrza

Jak wilgotność powietrza wpływa na zdrowie i mieszkanie

Zbyt wysoka wilgotność powietrza w pomieszczeniach przyspiesza rozrost niepożądanych organizmów.

Utrzymanie wilgotności w zakresie od 30% do 50% w pomieszczeniach pomaga zapobiegać rozwojowi pleśni, zgnilizny i roztoczy.

Przebywanie w zagrzybionych pomieszczeniach może być szkodliwe dla układu odpornościowego człowieka, pogorszyć odporność na alergię dróg oddechowych oraz powodować infekcje.

Zbyt suche powietrze we wnętrzach może wysuszać skórę, podrażnia gardło i zatoki przynosowe oraz powoduje infekcje tych miejsc. W suchym klimacie lub zimą, kiedy ogrzewanie powoduje wysuszenie powietrza w pomieszczeniach, można zwiększyć względną wilgotność powietrza za pomocą nawilzacza.

Zbyt suche powietrze we wnętrzach może powodować kurczenie i pękanie drewna, zwłaszcza cienkiego, jak np. drewna do budowy gitar lub skrzypiec. Przy dużym poziomie suchości przez dłuższy okres czasu może również dojść do rozrywania litych belek drewnianych lub gipsu. Aktywne ogrzewanie i wietrzenie może stworzyć przyjemny i zdrowy klimat do mieszkania.

Wskaźnik wilgotności powietrza

W dolnym obszarze wyświetlacza temperatura, względna wilgotność powietrza w procentach i wartość wilgotności powietrza są wyświetlane w postaci strzałki na skali.

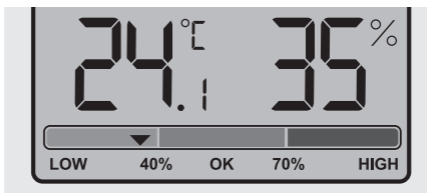

Skala w formie słupkowej informuje prostym tekstem, jak należy sklasyfikować zmierzoną wartość.

LOW	Zbyt mała wilgotność powietrza
Zakres:	1 – 39% względnej wilgotności powietrza
OK	Wilgotność powietrza jest OK
Zakres:	40 – 70% względnej wilgotności powietrza
HIGH	Zbyt duża wilgotność powietrza
Zakres:	71 – 90 % względnej wilgotności powietrza

Usterka/środek zaradczy

Usterka	Możliwa przyczyna
Wskazanie jest nieczytelne, funkcja jest niejasna lub wartości są nieprawidłowe.	<ul style="list-style-type: none">Należy wyjąć na krótko baterie.

Danych technicznych

Model:	Zegar łazienkowy z termohigrometrem CK 2304
Baterie:	2x LR03 (AAA)/1,5 V 
Prąd znamionowy:	28 mA
Zakres pomiarowy	
▪ Temperatura:	-10 – 50°C (14 – 122°F)
▪ Względna wilgotność powietrza:	20 – 95 %

Dystrybutor:

GREND S GmbH
Stahlwiete 23
22761 Hamburg
Niemcy

Nasze produkty są stale rozwijane i usprawniane. Z tego powodu zawsze możliwe są zmiany w wyglądzie i zmiany techniczne.

Deklaracja zgodności

GRENDS GmbH oświadcza niniejszym, że zegar łazienkowy CK 2304 jest zgodny z dyrektywami 2014/30/UE i 2011/65/UE.

Deklaracja traci ważność, jeżeli w przedmiocie dokonano zmian, które nie zostały z nami uzgodnione.

Hamburg, kwiecień 2023 r.
GRENDS GmbH



Gwarancja

Szanowni Państwo,

firma GRENDS GmbH gwarantuje przez 2 lata od daty zakupu bezpłatne usuwanie usterek z tytułu usterek materiałowych lub produkcyjnych w drodze naprawy lub wymiany. W przypadku korzystania z gwarancji prosimy o zwrócenie sprzedawcy artykułu wraz z dowodem zakupu (podając również powód reklamacji).

Utylizacja

Utylizacja opakowania



Opakowanie należy utylizować zgodnie z jego rodzajem. Tektura i karton powinny trafić do pojemnika na papier, folia do pojemnika na surowce wtórne.

Utylizacja produktu

Produkt należy utylizować zgodnie z przepisami obowiązującymi w danym kraju.



Urządzeń nie wolno wyrzucać razem ze zwykłymi odpadami domowymi

Po zakończeniu okresu użytkowania produkt należy przekazać do odpowiedniej utylizacji.

Surowce wtórne znajdujące się w urządzeniu zostaną przekazane do recyklingu, co zmniejszy zanieczyszczenie środowiska.

Zużyte urządzenie należy oddać do punktu zbiórki odpadów elektrycznych lub do punktu zbiórki surowców wtórnych.

Więcej informacji można uzyskać od lokalnego zakładu utylizacji lub administracji gminy.



Baterii i akumulatorów nie wolno wyrzucać razem z odpadami domowymi.

Wszystkie baterie i akumulatory należy oddawać do punktu zbiórki w gminie, dzielnicy lub sklepie. W ten sposób baterie i akumulatory mogą trafić do ekologicznej utylizacji.

